

TECH TECH CONTROLLERS

HASZNÁLATI UTASÍTÁS EU-L-7E

HU



I.	Biztonság	2
II.	Az eszköz leírása	4
III.	Installation	5
IV.	Beüzemelés	6
V.	Fő képernyő leírása	10
1.	Fő képernyő.....	11
2.	Keverő szelep képernyő	12
VI.	A szabályozó funkciói	13
3.	Blok diagramm – Szabályozó menü.....	13
4.	Képernyő nézet	13
5.	Kézi üzemmód	13
6.	Zónák/helyiségek.....	13
7.	potenciálmentes csatlakozó	13
8.	Nyelv kiválasztása	14
9.	Kontraszt beállítása	14
10.	Fitter's menu.....	14
11.	Szoftver verzió.....	14
VII.	Zónák/helyiségek	14
12.	Blok diagramm – zones menü.....	14
13.	KI/be.....	15
14.	Beállított hőmérséklet	15
15.	Heti szabályzás	15
16.	Üzemmódok.....	15
17.	kalibráció.....	15
18.	Hiszterézis	16
VIII.	Szerelői menü	17
19.	Blok diagramm – Szerelői menü	17
20.	Keverőszelep	18
21.	Internet modul	19
22.	TECH szabályozó.....	19
23.	Óra	19
24.	Dátum beállítása	20
IX.	Saját ütemezés beállítása	20
X.	Védelem és riasztás	22
XI.	Szoftver frissítés	22
XII.	Műszaki adatok	23

KN. 09.03.2022

*A képek és diagramok csak szemléltetési célokat szolgálnak.
A gyártó fenntartja a jogot a változtatásra.*

I. BIZTONSÁG

A készülék első használata előtt a felhasználó figyelmesen olvassa el az alábbi előírásokat. A kézikönyvben foglalt szabályok be nem tartása személyi sérüléshez vagy a vezérlő károsodásához vezethet. A felhasználói kézikönyvet biztonságos helyen kell tárolni a további hivatkozás céljából. A balesetek és hibák elkerülése érdekében biztosítani kell, hogy a készüléket használó személyek megismerjék a vezérlés működési elvét és a biztonsági funkciókat. Ha az eszközt el akarják adni, vagy más helyre akarják tenni, győződjön meg arról, hogy a készülék használati útmutatója ott van-e az eszközzel, hogy minden potenciális felhasználó hozzáférhessen az eszközzel kapcsolatos alapvető információkhoz.

A gyártó nem vállal felelősséget a gondatlanságból eredő sérülésekért vagy károkért; ezért a felhasználók kötelesek megtenni az ebben a kézikönyvben felsorolt szükséges biztonsági intézkedéseket életük és vagyonuk védelme érdekében.



FIGYELEM

- Magasfeszültség! Az áramellátással kapcsolatos tevékenységek elvégzése előtt (kábelek csatlakoztatása, a készülék felszerelése stb.) Ellenőrizze, hogy a szabályozó nincs-e csatlakoztatva a hálózatról.
- A készüléket szakképzett villanyszerelőnek kell felszerelnie.
- A szabályozó beindítása előtt a felhasználónak meg kell mérnie az elektromos motorok földelési ellenállását, valamint a kábelek szigetelési ellenállását.
- A szabályozót nem kezelhetik gyermekek.



FIGYELEM

- A készülék megsérülhet, ha villám éri. Vihar idején ellenőrizze, hogy a dugó ki van-e húzva az áramforrásból.
- Tilos a gyártótól eltérő felhasználás.
- A fűtési szezon előtt és alatt ellenőrizni kell a szabályozó kábeleinek állapotát. A felhasználónak ellenőriznie kell, hogy a vezérlő megfelelően van-e felszerelve, és tisztítsa meg, ha poros vagy piszkos.

A kézikönyvben leírt áruk változásai a 2018. január 15-i befejezését követően kerülhetnek bevezetésre. A gyártó fenntartja a jogot a szerkezet változtatásaira. Az ábrák további felszerelést is tartalmazhatnak. A nyomtatási technológia eltéréseket eredményezhet a megjelenített színekben.

A természeti környezet gondozása a mi prioritásunk. Tudatában annak a ténynek, hogy elektronikus eszközöket gyártunk, arra kötelez minket, hogy a használt elemeket és elektronikus berendezéseket a természet számára biztonságos módon ártalmatlanítsuk. Ennek eredményeként a társaság megkapta a környezetvédelmi főfelügyelő által kiosztott nyilvántartási számot. A terméken az áthúzott szemétkosár szimbóluma azt jelenti, hogy a terméket nem szabad a szokásos hulladékgyűjtőkbe dobni. Az újrafeldolgozásra szánt hulladék szétválasztásával elősegítjük a természetes környezet védelmét. A felhasználó felelőssége, hogy az elektromos és elektronikus berendezések hulladékát a kiválasztott gyűjtőhelyre szállítsa az elektronikus és elektromos berendezésekből származó hulladék újrafeldolgozására.



II. AZ ESZKÖZ LEÍRÁSA

Az EU-L-7E külső vezérlő szelepek vezérlésére szolgál. A szabályozó jelentős energiamegtakarítást tesz lehetővé a helyiségek pontos hőmérséklet-szabályozása miatt. A fejlett szoftvereknek köszönhetően a vezérlő számos funkciót lát el:

- állásszabályozó vezérlésének lehetősége 8 szobás érzékelőn (C-7p) keresztül:
- egy feszültségérintkező egy 230 V-os szivattyúhoz
- feszültségmentes érintkező (pl. A fűtőberendezés vezérléséhez)
- feszültségmentes érintkező a szivattyú működési algoritmusának vezérléséhez (váltás a fűtés és a hűtés között)
- az ST-505 Internet vagy a WiFi RS csatlakoztatásának lehetősége a rendszer interneten keresztüli irányításához
- az M-7 szabályozó panel csatlakoztatásának lehetősége
- a keverőszelep vezérlésének lehetősége (ST-431N vagy i-1m szelepmodul csatlakoztatása szükséges)
- a szoftver USB-n keresztüli frissítésének lehetősége

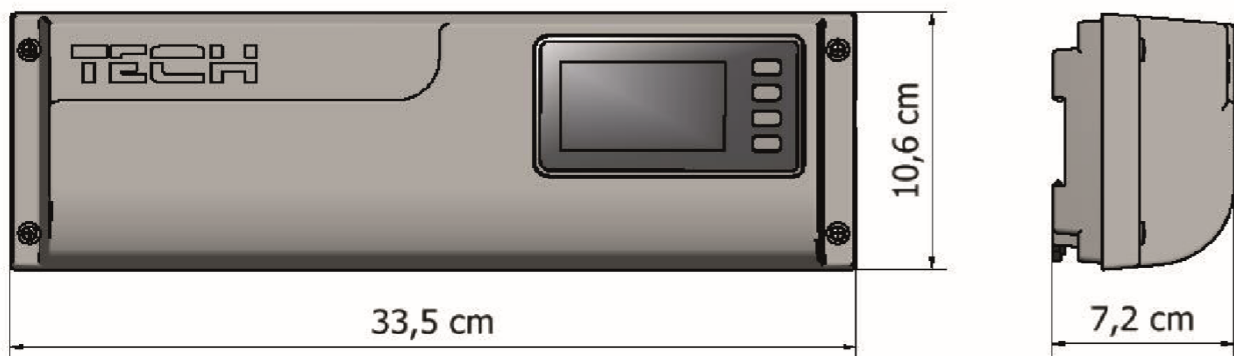

III. INSTALLATION

Az EU-L-7E vezérlőt képzett személynek kell telepítenie.



FIGYELEM

Végzetes áramütés veszélye az élő csatlakozások megérintésétől. Mielőtt elkezdene dolgozni a vezérlőn, kapcsolja ki az áramellátást és akadályozza meg véletlen bekapcsolását.



MEGJEGYZÉS

A vezetékek nem megfelelő csatlakoztatása károsíthatja a vezérlőt.

FIGYELEM

Ha a szivattyú gyártója külső főkapcsolót, biztosítékot vagy további kismegszakítót ír elő a telepítéshez, akkor a gyártó előírása szerint kell eljárni és nem szabad a szivattyút közvetlenül a szivattyúvezérlő kimenetekre csatlakoztatni.

A készülék károsodásának elkerülése érdekében további biztonsági áramkört kell alkalmazni a szabályozó és a szivattyú között. A gyártó a ZP-01 szivattyúadaptert ajánlja, amelyet külön kell megvásárolni.

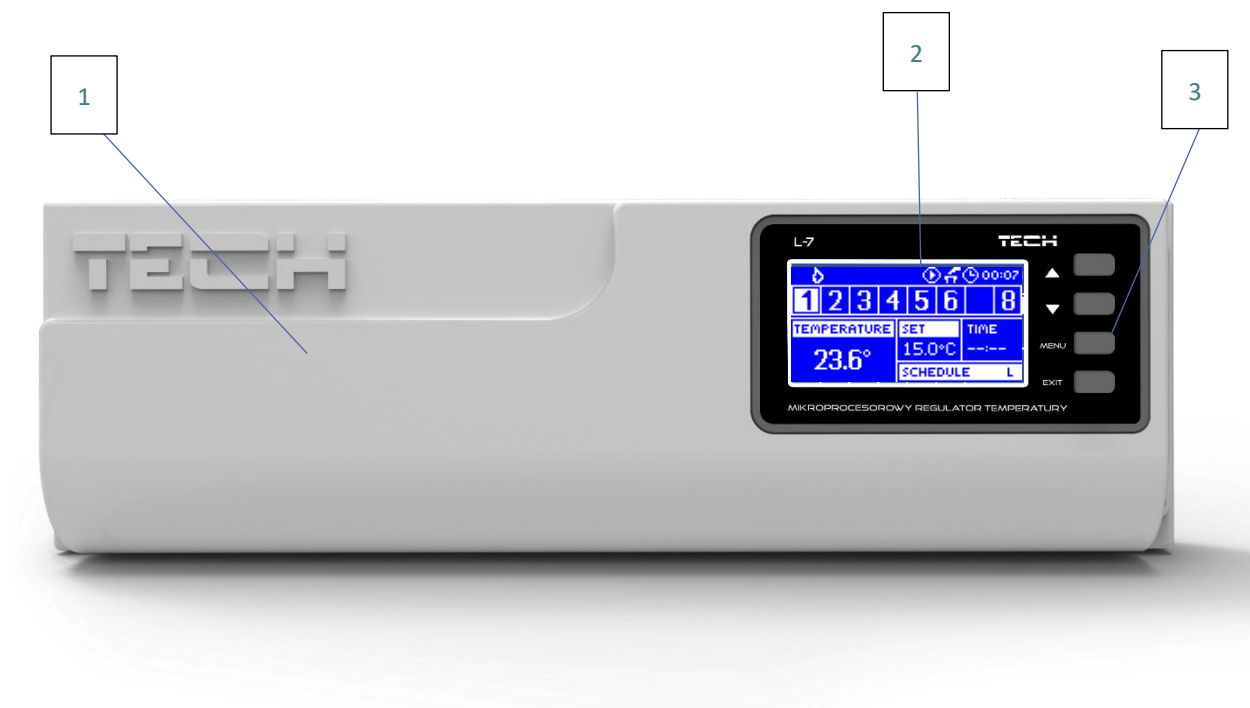

1. Vezérlő fedele (le kell venni, mielőtt csatlakoztatná a vezérlendő eszközöket)
2. Vezérlő kijelzője
3. Navigációs gomb



MEGJEGYZÉS

A készüléket egy DIN szalagra kell felszerelni.

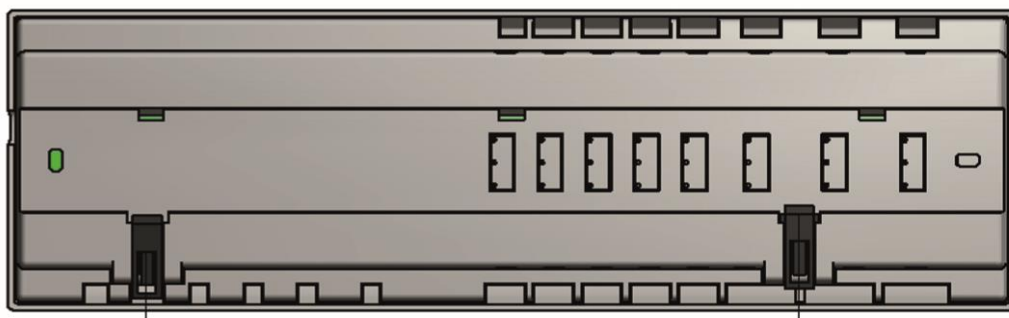

IV. BEÜZEMELÉS

A vezérlő megfelelő működése érdekében a felhasználónak a készülék első indításakor be kell tartania ezeket a lépéseket:

1. lépés: Csatlakoztassa az EU-L-7E vezérlőt az eszközökhöz

Távolítsa el a fedelet, és kösse össze a vezetékeket a csatlakozók nyomai és az alább bemutatott diagramok szerint. Csatlakozáskor kövesse ezt a sorrendet:

- az összes szükséges C-7p érzékelő (csatlakozók 1-8)
- az összes szükséges szelepmozgató ST-230/2 (csatlakozók 10-17)
- Internet modul - RS kábelen keresztül
- szivattyú
- kiegészítő eszköz (18. csatlakozó)
- fűtő / hűtő készülék (19. csatlakozó)

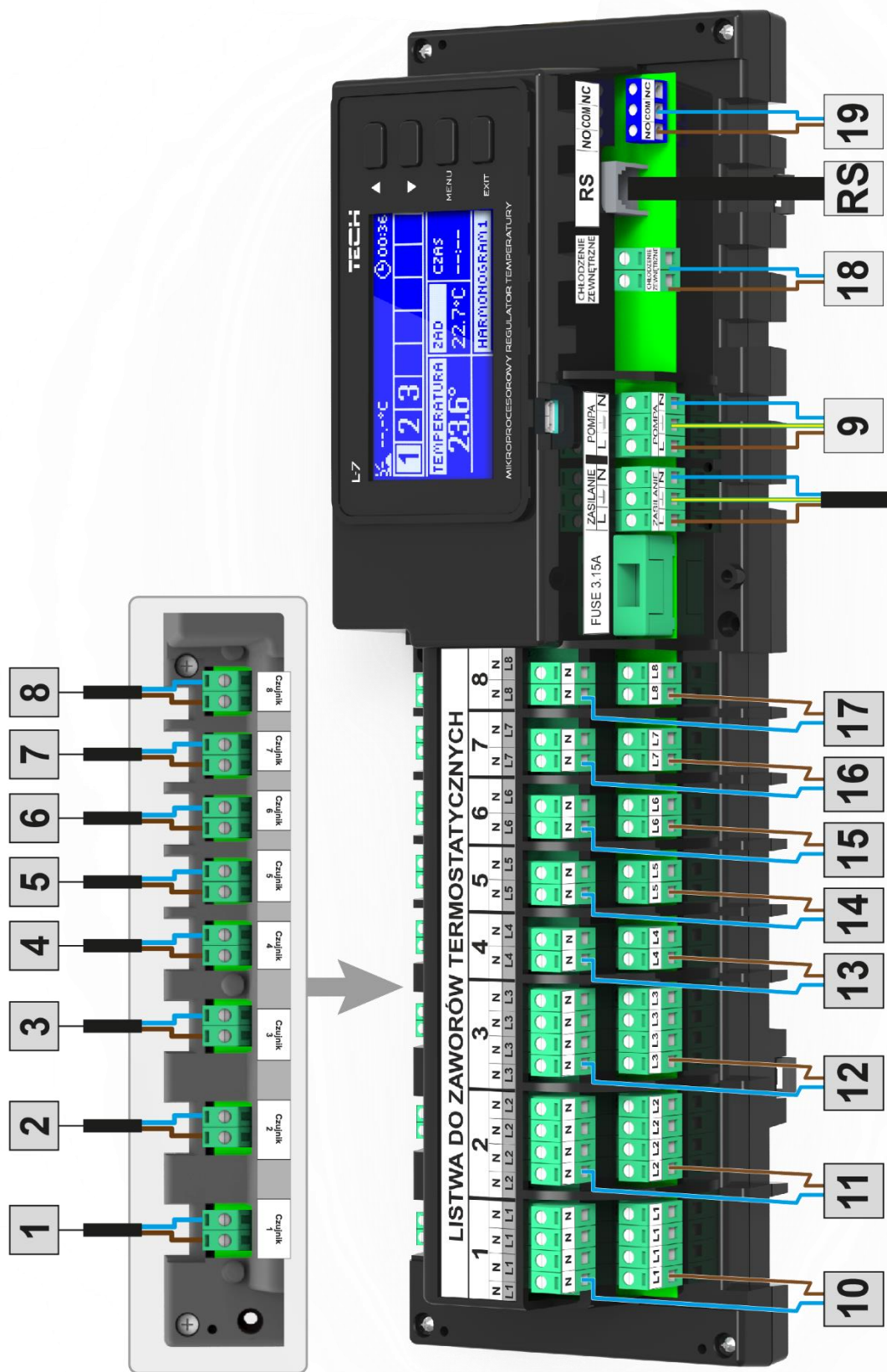

Képes diagram, amely bemutatja a vezeték és a rendszer más eszközeivel folytatott kommunikációt:

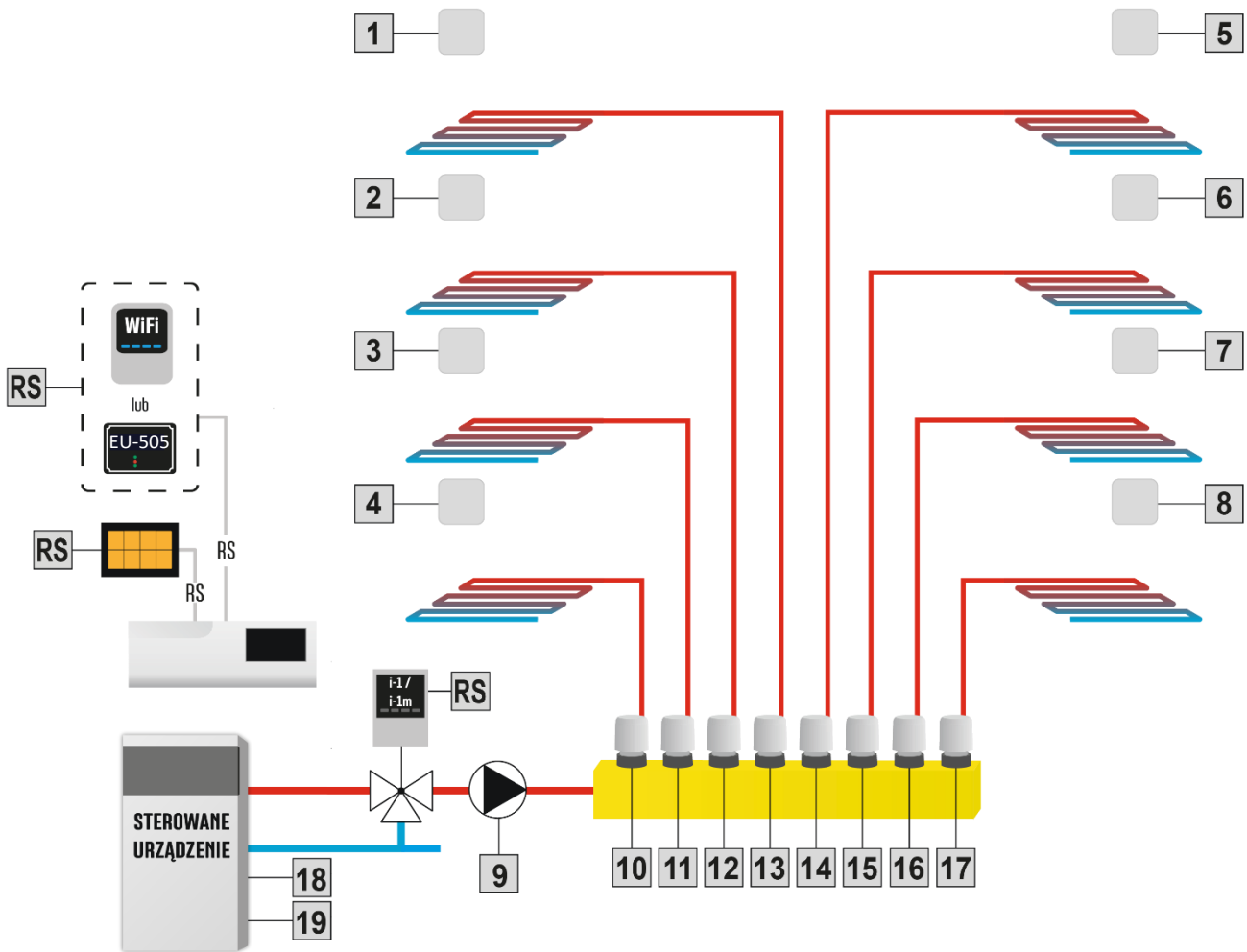

2. lépés. Elektrolit kondenzátorok felszerelése

A zónaszenzorból leolvasott hőmérséklet ingadozásának csökkentése érdekében használjon 220uF / 25V alacsony impedanciájú elektrolit kondenzátort (GF 220U / 25V SAMXON), amely párhuzamosan csatlakozik az érzékelő kábeléhez. A kondenzátor telepítésekor fordítson különös figyelmet a polarizációra. A fehér csíkkal jelölt elem földjét be kell csavarni az érzékelő csatlakozójának jobb oldali csatlakozójába (a vezérlő elejéről nézve), amely a mellékelt fényképeken is látható. A kondenzátor második kivezetését be kell csavarni a csatlakozó bal oldali csatlakozójába. Eddig ennek a megoldásnak a alkalmazása teljesen kiküszöbölte a bekövetkező zavarokat. Érdemes azonban megjegyezni, hogy az alapelv a vezetékek megfelelő csatlakoztatása a megszakítások elkerülése érdekében. A kábelt nem szabad az elektromágneses mező forrásai közelében elhelyezni, de ha ez a helyzet áll fenn, akkor szükséges egy kondenzátor alakú szűrő használata.

3. lépés: Kapcsolja be az áramellátást és ellenőrizze, hogy működnek-e az eszközök

Miután az összes eszközt csatlakoztatta, kapcsolja be az áramellátást. Használja a kézi üzemmódot, hogy ellenőrizze az egyes eszközök működését - a ▲ ▼ gombokkal válassza ki az eszközt, majd nyomja meg a MENU gombot - az eszköznek be kell kapcsolnia. Kövesse ezt az eljárást az összes eszköz ellenőrzéséhez.

4. lépés: Aktiválja az Internet modult

Az EU-L-7E külső vezérlő kompatibilis az ST-505 internetes modullal és a WiFi RS-vel.

A WiFi RS WiFi vezeték nélküli hálózatot használ, míg az ST-505-et RJ45 hálózati kábellel csatlakoztatni kell egy routerhez.

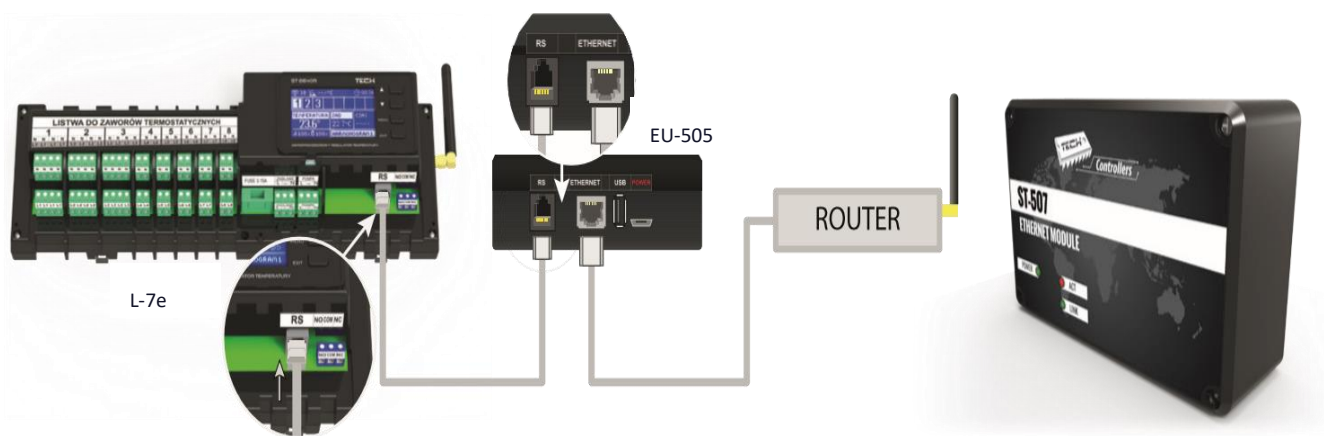

ST-505 Internet modul csatlakoztatása

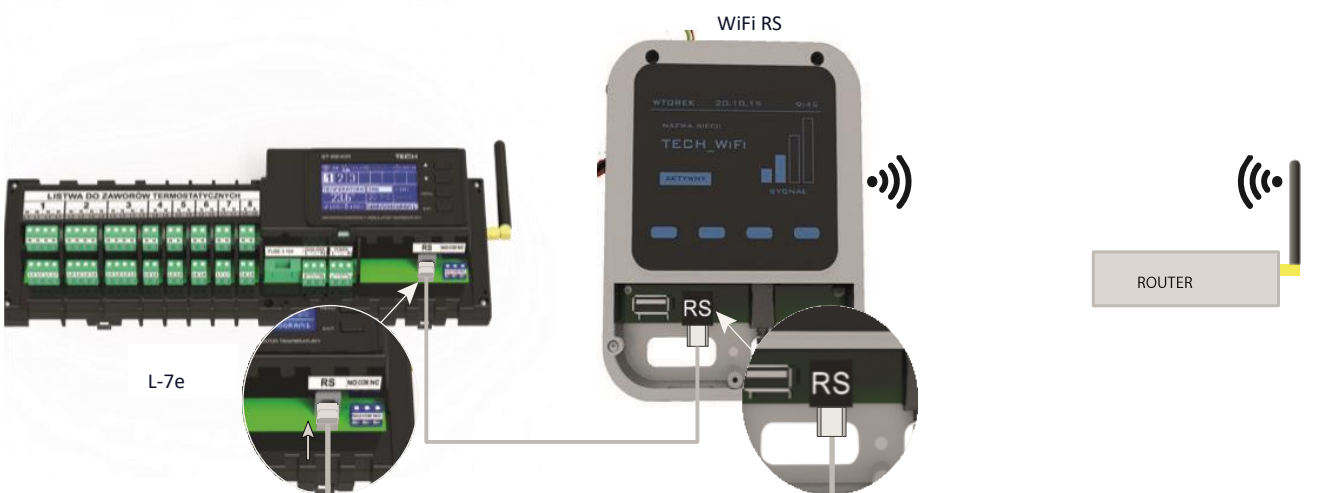

WiFi RS Internet modul csatlakoztatása

Az ST-505 internetes modult vagy a WiFi RS-t a fenti ábrák szerint kell csatlakoztatni. Ezután aktiválja a modult a vezérlő menüben: Főmenü / Fitter menü / Internet modul / BE. A további lépéseket az Internet modul használati útmutatója részletesen ismerteti.



MEGJEGYZÉS

A felhasználónak engedélyeznie kell, hogy az Internet modul csatlakozzon a TCP / 2000 porton hallgató adatszerverekhez. A legtöbb számítógépes hálózatot különféle szoftverek (tűzfalak, vírusirtó szoftverek stb.) védik, amelyek blokkolhatják az adatcserét a fent említett porttal. Ha bármilyen probléma merül fel, vegye fel a kapcsolatot a technikai támogatással vagy a számítógépes hálózati rendszergazdával.

5. lépés. Állítsa be az aktuális időt és dátumot

Állítsa be az aktuális időt és dátumot a szerelő menüjében.

6. lépés. Konfigurálja a hőmérséklet-érzékelők, a helyiségszabályozók beállításait

Ahhoz, hogy az EU-L-7E vezérelhesse az adott zónát, meg kell adni az aktuális hőmérsékleti értéket. A legegyszerűbb módszer a C-7p hőmérséklet-érzékelő használata.

A felhasználó választhatja az M-7 szobai szabályozót is. Ez egy fő vezérlő, amely lehetővé teszi a felhasználó számára, hogy megváltoztassa az előre beállított hőmérsékleteket a különböző zónákban, megváltoztassa a helyi és globális heti menetrend beállításait stb. beépíthető a fűtési rendszerbe.

- **C-7p szobahőmérséklet-érzékelő** - A hőmérséklet-érzékelő aktiválásához használja az ON / OFF funkciót az adott zóna almenüjében (Zónák> 1-8. Zónák> BE / KI). Lehetőség van előre beállított hőmérsékleti érték és heti ütemezés beállítására az adott zónához rendelt szobahőmérséklet-érzékelőkhöz. A beállítások konfigurálhatók mind a vezérlő menüben (Főmenü / Zónák), mind a www.emodul.eu oldalon keresztül (ST-505 vagy WiFi RS modul használatával).
- **M-7 szobai szabályozó (kezelőpanel)** - Az M-7 szobai szabályozó (kezelőpanel) aktiválásához csatlakoztassa az RS-kábel segítségével az EU-L-7E vezérlőhöz, és válassza a <ON> lehetőséget a külső vezérlő menüben (Fitter menü > TECH szabályozó).

V. FŐ KÉPERNYŐ LEÍRÁSA

A felhasználó a menü felépítésében navigál a kijelző mellett található gombokkal.

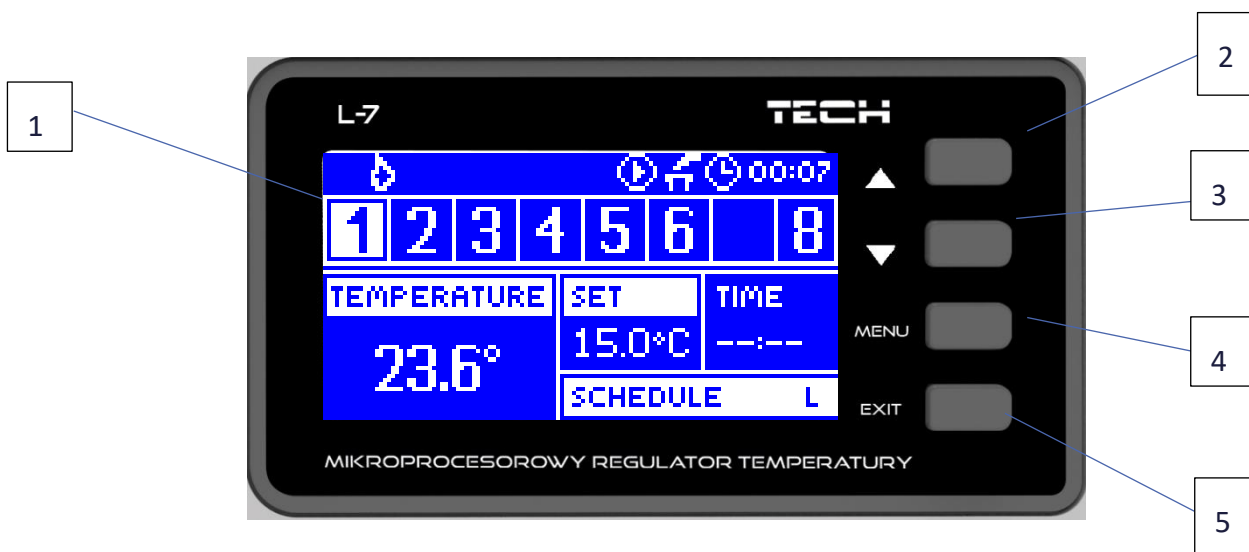

1. Kijelző.
2. ▲ - „fel”, „plusz” - a menüopciók megtekintésére és az érték növelésére szolgál a paraméterek szerkesztése közben. Normál működés közben a gombbal válthat a különböző zónák paramétereinek között.
3. ▼ - 'lefelé', 'mínusz' - a menüopciók megtekintésére és az érték csökkentésére szolgál a paraméterek szerkesztése közben. Normál működés közben a gombbal válthat a különböző zónák paramétereinek között.
4. MENU gomb - arra szolgál, hogy belépjen a vezérlő menüjébe és megerősítse az új beállításokat.
5. EXIT gomb - a menüből való kilépéshez és a beállítások törléséhez használható

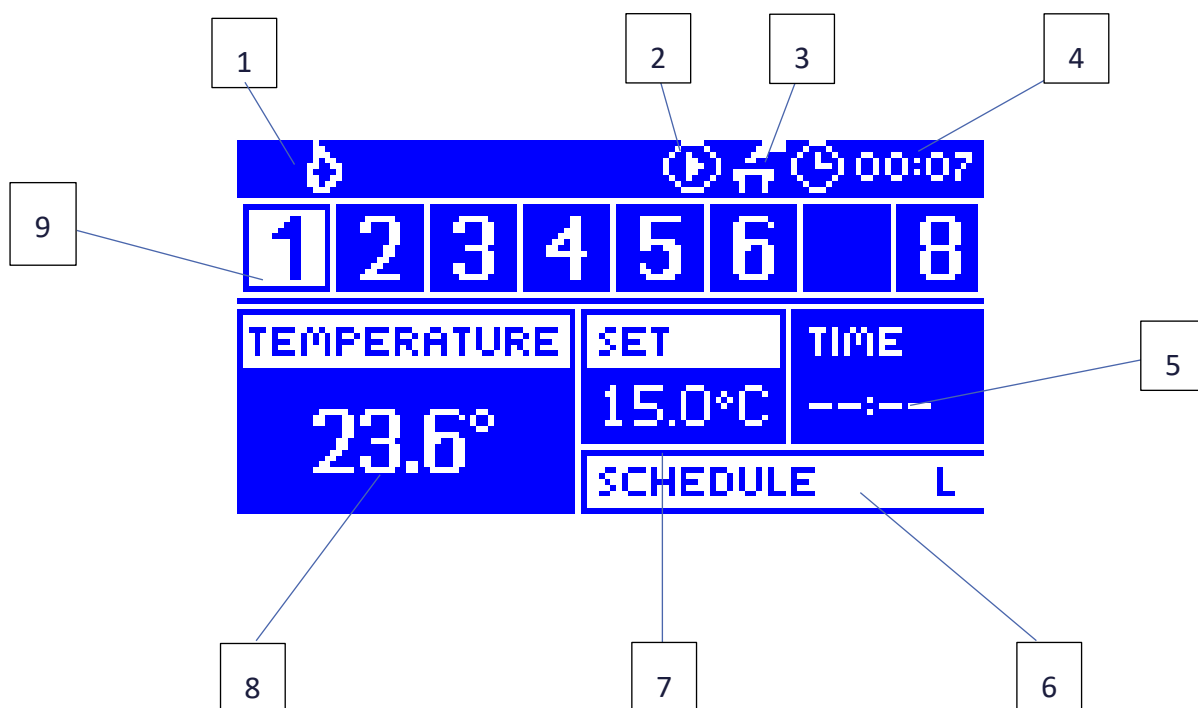

1. Jelenlegi mód (láng - fűtés, hóhehely - hűtés)
2. A szivattyú működését jelző ikon
3. Feszültségmentes érintkező
4. Jelenlegi idő
5. Hátralévő idő, amíg az adott zónában manuálisan beállított hőmérséklet megváltozik
6. Információ az aktuális heti menetrend típusáról
7. Előre beállított hőmérséklet egy adott zónában (háttérvilágítással ellátott szám a zónasávban - lásd: 9. leírás)
8. A C-7p érzékelő aktuális hőmérséklete egy adott zónában (háttérvilágítással ellátott szám a zónasávban - lásd: leírás)
9. A zóna adatai:
 - A megjelenő számjegy jelzi, hogy a megfelelő helyiségérezékelő csatlakoztatva van, és az aktuális hőmérsékleti információkat küldi. Ha a zóna hőmérséklete túl alacsony, a szám villog. Zóna riasztás esetén a számjegy helyett felkiáltójel jelenik meg.
 - Az adott zóna működési paramétereinek megtekintéséhez válassza ki a számát a ▲ vagy a ▼ gombbal.

2. KEVERŐ SZELEP KÉPERNYŐ

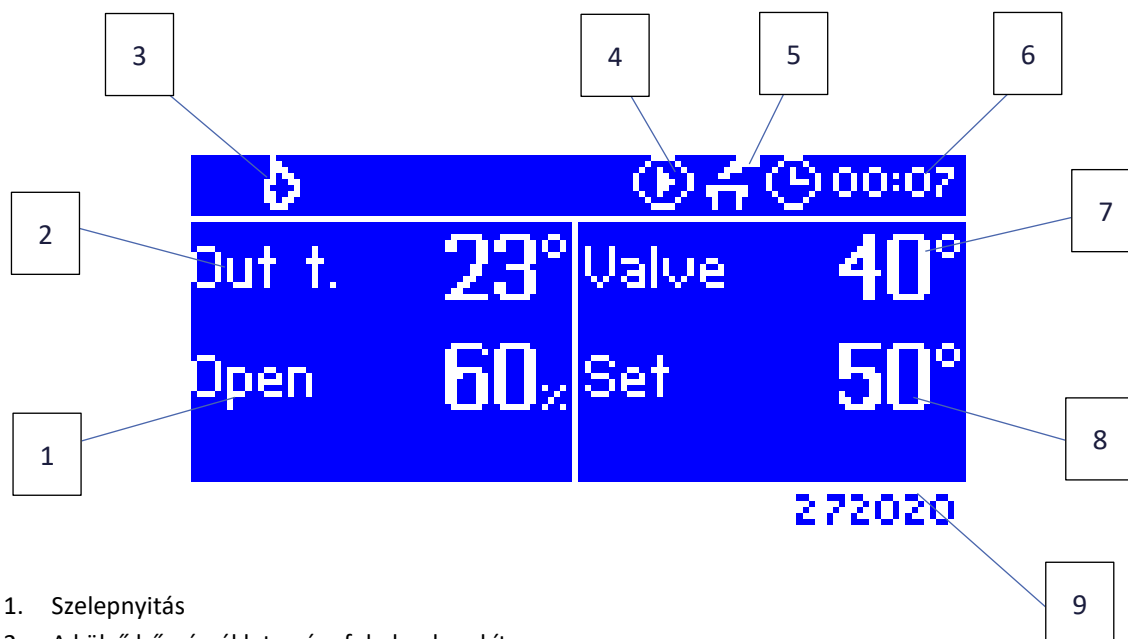

1. Szelepnyitás
2. A külső hőmérséklet egész fokokra kerekítve
3. Jelenlegi mód (láng - fűtés, hópehely - hűtés)
4. A szivattyú működését jelző ikon
5. Feszültségmentes érintkező
6. Jelenlegi idő
7. A szelep aktuális hőmérséklete
8. Beállított szelephőmérséklet
9. Egyéni szelepcím (regisztráció céljából használják)

VI. A SZABÁLYOZÓ FUNKCIÓI

3. BLOK DIAGRAMM – SZABÁLYOZÓ MENÜ

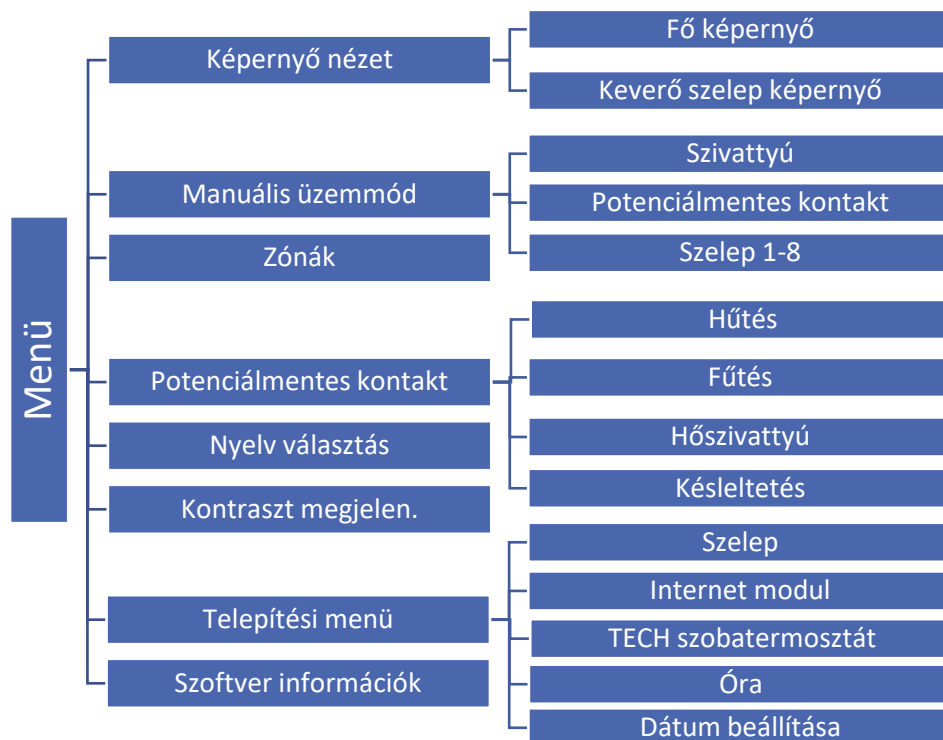

4. KÉPERNYŐ NÉZET

Ebben az almenüben a felhasználó megváltoztathatja a főképernyő nézetet:

- Fő képernyő - beleértve a zónák paramétereit, pl. előre beállított hőmérséklet, aktuális hőmérséklet stb.
- Keverő szelep képernyő - beleértve a szelep működési paramétereinek keverését

5. KÉZI ÜZEMMÓD

Ez a funkció lehetővé teszi a felhasználó számára, hogy bizonyos eszközöket (szivattyút, feszültségmentes érintkezőt és szeleppozitákat) a többitől függetlenül aktiválja, hogy ellenőrizze azok megfelelő működését. Az első üzembe helyezéskor célszerű ellenőrizni az eszközöket ezzel az eljárással.

6. ZÓNÁK/HELYISÉGEK

Ezt a menüt részletesen a VII. Szakasz ismerteti.

7. POTENCIÁLMENTES CSATLAKOZÓ

- **Hűtés** - Ha ezt a funkciót kiválasztotta, a feszültségmentes érintkező engedélyezi / letiltja a hűtést.
- **Fűtés** - Ha ezt a funkciót kiválasztotta, a feszültségmentes érintkező engedélyezi / letiltja a fűtést.
- **Hőszivattyú** - Ha ezt a funkciót kiválasztotta, a feszültségmentes érintkező engedélyezi / letiltja a fűtést vagy hűtést az érintkező bemenet állapotától függően.

- **Késleltetés** - Ez a funkció lehetővé teszi a felhasználó számára, hogy meghatározza a feszültségmentes érintkezőhöz csatlakoztatott eszköz aktiválási késleltetését. Ha hűtésre vagy fűtésre van szükség, akkor a fűtési vagy hűtési üzemmód az előre beállított késleltetési idő után engedélyezhető.

8. NYELV KIVÁLASZTÁSA

Ez a funkció a vezérlő menü nyelvi változatának kiválasztására szolgál.

9. KONTRASZT BEÁLLÍTÁSA

Ez a funkció a kijelző kontrasztjának az egyéni igényekhez való igazítására szolgál.

10. FITTER'S MENU

A Fitter menüjét a VIII. Szakasz ismerteti.

11. SZOFTVER VERZIÓ

Ha ezt az opciót választja, a kijelzőn megjelenik a gyártó logója és a vezérlő szoftver verziója.

VII. ZÓNÁK/HELYISÉGEK

12. BLOK DIAGRAMM – ZONES MENÜ

Ez az almenü lehetővé teszi a felhasználó számára, hogy konfigurálja az egyes zónák működési paramétereit.

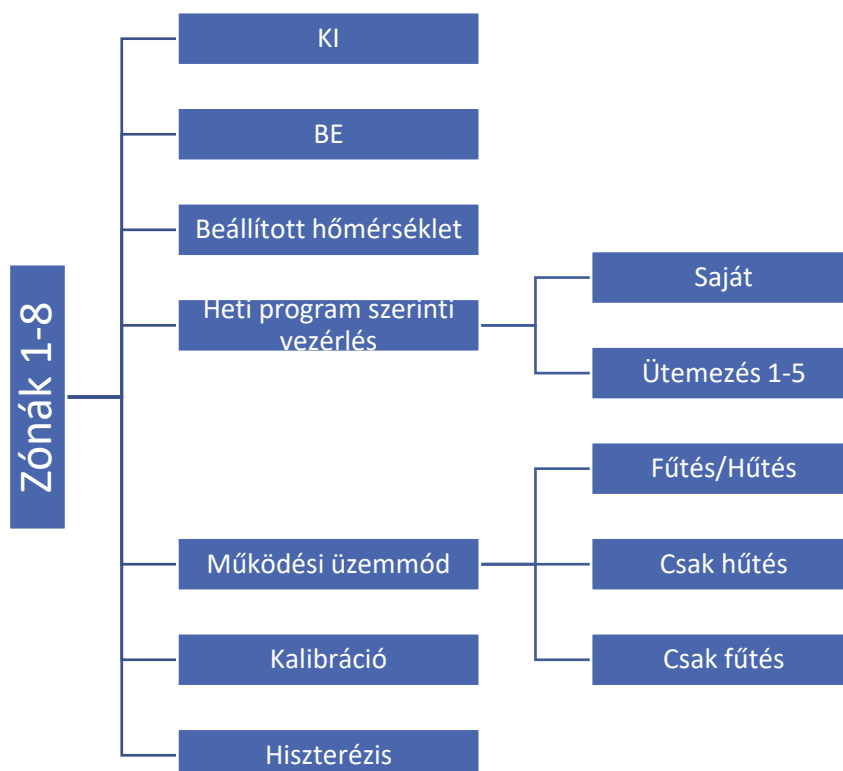

13. KI/BE

Miután a helyiségérzékelőt csatlakoztatta és regisztrálta egy adott zónában, az EU-L-7E vezérlő használja. Ennek az opciónak az alapértelmezett beállítása <OFF>. Akkor aktiválódhat, amikor a helyiség érzékelőt csatlakoztatták.

14. BEÁLLÍTOTT HŐMÉRSÉKLET

A beállított zóna hőmérséklet a heti ütemezés beállításaitól függ. Ez a funkció azonban lehetővé teszi a felhasználó számára, hogy ezt az értéket külön módosítsa. Az érték beállítása után a felhasználó meghatározza, hogy meddig kell alkalmazni a hőmérsékletet. Az idő leteltével a beállított hőmérséklet ismét a heti menetrendtől függ.

Miután megnyomta a MENU gombot ebben az almenüben, a kijelzőn megjelenik az alkalmazás ideje (állandó, ideiglenes).

A főképernyőn megjelenik az aktuálisan előre beállított hőmérsékleti érték és a hátralévő idő (lásd: Fő képernyő leírása).

15. HETI SZABÁLYZÁS

Az EU-L-7E vezérlő kétféle heti menetrendet kínál:

Saját - helyi menetrend

Ez a heti menetrend csak egy adott zónához van hozzárendelve. Miután a szobai érzékelőt a külső vezérlő észlelte, az ütemezés automatikusan aktiválódik ebben a zónában, és a felhasználó az egyedi igényekhez igazíthatja.

1-5. Ütemezés - globális menetrend

Ezek az ütemezések univerzális beállításokkal rendelkeznek az összes zónához, és nem szerkeszthetők a külső vezérlőben (a változtatások bevezetéséhez szükség van az M-7 kezelőpanel használatára vagy az Internet modulra történő csatlakozásra).

Az ütemezés hozzárendeléséhez egy adott zónához válassza a Kiválasztás lehetőséget.

Annak érdekében, hogy a globális ütemtervet az adott zónában az aktuális ütemezésként módosítsa, válassza a Szerkesztés lehetőséget. Az ütemezés módosítása és mentése után felülírja helyi menetrendként.

Az adott zónához rendelt heti menetrend típusa megjelenik a főképernyőn (lásd: Fő képernyő leírása - 6. képernyőterület).

16. ÜZEMMÓDOK

Ez az opció lehetővé teszi a felhasználó számára, hogy kizárjon egy adott zónát bizonyos működési algoritmusokból:

- Fűtés / hűtés - ha ezt az opciót választja, akkor egy adott zóna nincs kizárva egyetlen működési algoritmusból sem (fűtés, hűtés).
- Csak fűtés - egy adott zóna csak fűtési üzemmódban aktív.
- Csak hűtés - egy adott zóna csak hűtési üzemmódban aktív

17. KALIBRÁCIÓ

A helyiségérzékelő kalibrálását szerelés közben vagy hosszabb ideig tartó használat után kell elvégezni, ha a megjelenített külső hőmérséklet eltér a tényleges hőmérséklettől. A kalibrálási beállítási tartomány -10 és +10 ° C között van, 0,1 ° C pontossággal.

18. HISZTERÉZIS

Ez a funkció a beállított hőmérséklet toleranciájának meghatározására szolgál annak érdekében, hogy megakadályozza a nemkívánatos rezgéseket kis hőmérsékletingadozás esetén (0–15°C tartományon belül) 0,1 ° C pontossággal.

Példa: ha a beállított hőmérséklet 23 ° C és a hiszterézis 0,5 ° C, akkor a zóna hőmérsékletét túl alacsonynak tekintjük, amikor 22,5 ° C-ra csökken.

VIII. SZERELŐI MENÜ

A szerelői menühöz képzett személynek kell hozzáférnie. Lehetővé teszi a felhasználó számára a vezérlő további funkcióinak konfigurálását.

19. BLOK DIAGRAMM – SZERELŐI MENÜ

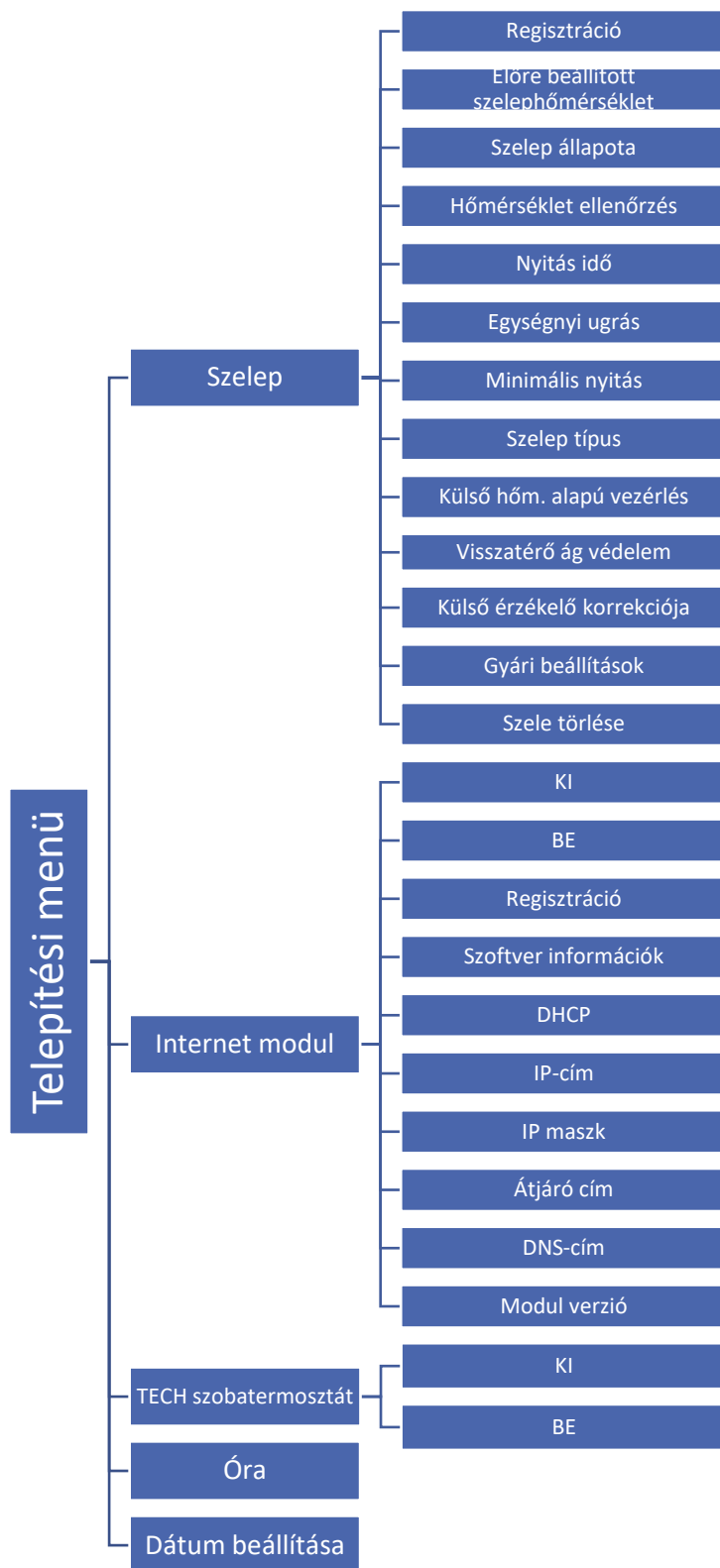

20. KEVERŐSZELEP

Az EU-L-7E külső vezérlő egy szelepet vezérelhet egy szelepmodulon keresztül (pl. ST-431N). Az eszközök RS kommunikációval kommunikálnak, de először regisztrálni kell.

- **Regisztráció** - A kiegészítő szelep bizonyos paramétereinek konfigurálása csak a modul megfelelő számának bejegyzése után lehetséges (a szám megtalálható a vezérlőmodul burkolatának hátulján vagy a Szoftver verzió almenüben).
- **Előre beállított szelephőmérséklet** - Ezzel a funkcióval határozható meg a beállított szelephőmérséklet
- **Szelep állapota** - Ez a funkció a szelep ideiglenes kikapcsolására szolgál. A szelep újra aktiválható anélkül, hogy újra regisztrálnia kellene.
- **Hőmérséklet-figyelés** - Ez a paraméter határozza meg a víz hőmérsékletének mérésének (vezérlés) gyakoriságát a KF szelep mögött. Ha az érzékelő a hőmérséklet változását jelzi (eltérés a beállított értéktől), akkor a szelep a beállított szelepelmozdulással kinyílik vagy bezár, hogy visszatérjen a beállított hőmérsékletre.
- **Nyitási idő** - Ez a paraméter határozza meg azt az időt, amely szükséges ahhoz, hogy a szelep működtetője a szelepet 0% és 100% közötti helyzetbe nyissa. Ezt az értéket a működtető adattábláján megadott értékhez kell igazítani.
- **Szelepelmozdulás** - Ez a maximális egyszeri löket (nyitás vagy zárás), amelyet a szelep végezhet egy hőmérsékleti mintavétel során. Minél kisebb az érték, annál pontosabban elérhető a beállított hőmérséklet. A beállított hőmérséklet elérése azonban hosszabb ideig tart.
- **Minimális nyitás** - A paraméter meghatározza a legkisebb szelepnylást. Ennek a paraméternek köszönhetően a szelep minimálisan kinyitható a legkisebb áramlás fenntartása érdekében.
- **Szelep típusa** - ez az opció a szelep típusának kiválasztására szolgál:
 - **KF** - válassza ezt az opciót, ha szeretné szabályozni a CH keringési hőmérsékletét.
 - **PADLÓ** - válassza ezt az opciót, ha a padlófűtés hőmérsékletét szeretné szabályozni. Védi a padlófűtést a veszélyes hőmérséklettől. Ha a felhasználó a KF-t választja szeleptípusnak, és csatlakoztatja a padlófűtési rendszerhez, akkor a padlószerkezet károsodhat.
- **Időjárás-alapú vezérlés** - Az időjárás-vezérlés funkciójának aktiválásához a külső érzékelőt nem szabad napfénynek kitenni vagy az időjárási viszonyok befolyásolhatják. A megfelelő helyre történő telepítést követően a vezérlő menüben aktiválnia kell az időjárás-szabályozási funkciót.

A szelep megfelelő működéséhez a felhasználó meghatározza az előre beállított hőmérsékletet (a szeleptől lefelé) 4 közbenső külső hőmérsékletre: -20°C, -10°C, 0°C és 10°C. A beállított hőmérsékleti érték konfigurálásához használja a FEL és LE nyilakat az adott külső hőmérséklet kiválasztásához, az FEL és LE nyilakkal pedig a kívánt hőmérsékleti érték beállításához.

Fűtési görbe - ez egy olyan görbe, amely szerint a beállított szabályozó hőmérsékletét a külső hőmérséklet alapján határozzák meg. Vezérlőnkben ez a görbe négy hőmérséklet alapján készül, a külső hőmérséklet megfelelő értékeihez.

Minél több pont alkotja a görbét, annál nagyobb a pontossága, ami lehetővé teszi a rugalmas alakítást. Véleményünk szerint négy pont nagyon jó kompromisszumnak tűnik, amely biztosítja a görbe lefutásának megfelelő pontosságát és könnyűségét.



MEGJEGYZÉS

Miután aktiválta az időjárás-alapú szabályozást, az előre beállított szelephőmérséklet-paraméter nem érhető el (Főmenü -> Szerelő menü -> Szelep -> Előre beállított szelephőmérséklet).

- **Visszatérés védelem** - Ez a funkció lehetővé teszi a felhasználó számára a kazánvédelem beállítását a fő keringésből visszatérő túl hideg víz ellen, amely alacsony hőmérsékletű kazán korróziót okozhat. A visszatérés elleni védelem magában foglalja a szelep bezárását, ha a hőmérséklet túl alacsony, amíg a kazán rövid áramlása el nem éri a megfelelő hőmérsékleti szintet. Aktiválása után a felhasználó beállítja a minimálisan elfogadható visszatérő hőmérsékletet.
- **Külső érzékelő korrekciója** - A külső érzékelő korrekcióját telepítéskor vagy a szabályozó hosszabb ideig tartó használata után kell elvégezni, ha az érzékelő által mért hőmérséklet eltér a tényleges hőmérséklettől. A szabályozási tartomány -10 és +10 °C, 0,1 °C pontossággal.
- **Gyári beállítások** - Ez a paraméter egy adott szelep gyári beállításainak visszaállítására szolgál.
- **Szelepeltávolítás** - Ez az opció a szelep eltávolítására szolgál a vezérlő memóriájából. A szelepeltávolítást pl. a szelep szétszerelésénél vagy modulcserénél (új modul újregisztrálása szükséges).

21. INTERNET MODUL

Az Internet modul egy olyan eszköz, amely lehetővé teszi a szabályozó felhasználói távvezérlését. A felhasználó az otthoni számítógép képernyőjén, táblagépén vagy okostelefonján ellenőrizheti az összes rendszereszköz állapotát, és az interneten keresztül beállíthat bizonyos paramétereket.

A modul bekapcsolása és a DHCP opció kiválasztása után a vezérlő automatikusan letölti azokat a paramétereket, mint az IP-cím, az IP-maszk, az átjáró címe és a DNS-cím a helyi hálózatról.

Az internetes modul RS kábellel csatlakoztatható az EU-L-7E készülékhez. Az eljárás részletes leírása az Internet modul használati útmutatójában található.

INSTALLER MENU

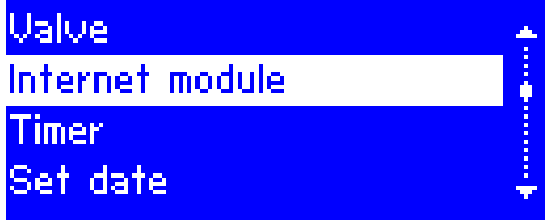

INTERNET MODULE

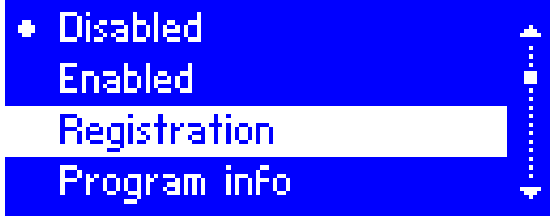

MEGJEGYZÉS

Ez a típusú vezérlés csak egy további ST-505 vagy WiFi RS vezérlőmodul megvásárlása és csatlakoztatása után érhető el, amely nem szerepel a standard vezérlő készletben.

22. TECH SZABÁLYOZÓ

Miután kiválasztotta az <ON> opciót, a külső vezérlő az M-7 szabályozót fogja használni. Ennek az opciónak az alapértelmezett beállítása <OFF>. Akkor aktiválódhat, amikor a szobai érzékelőt regisztrálták és csatlakoztatták a külső vezérlőhöz.

23. ÓRA

Ez a funkció az óra beállítására szolgál.

24. DÁTUM BEÁLLÍTÁSA

Ez a funkció a dátum beállítására szolgál.

IX. SAJÁT ÜTEMEZÉS BEÁLLÍTÁSA

Miután kiválasztotta az ütemezést (Menü -> Zónák -> Zóna 1-8 -> Heti vezérlés), a felhasználó kiválaszthatja, megtekintheti és szerkesztheti az adott ütemtervet.

Ütemezés képernyő:

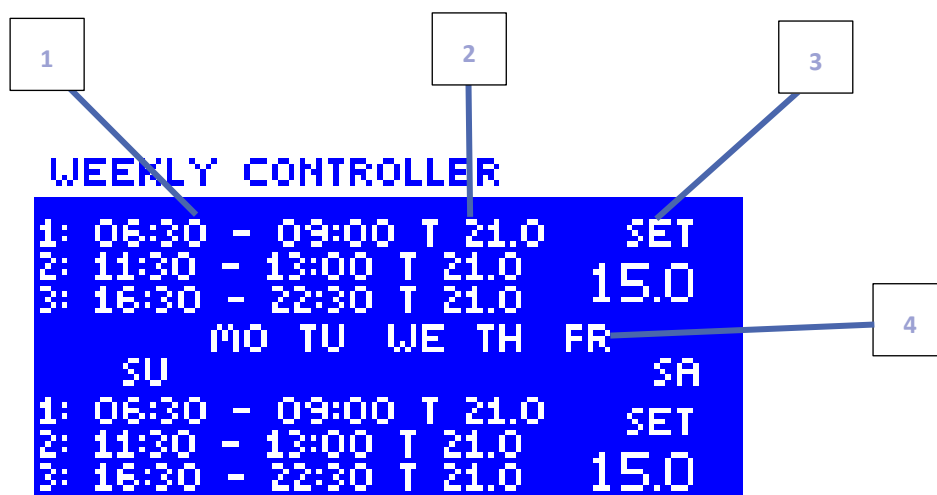

1. Időszakok.
2. Beállított hőmérséklet az időszakokra.
3. Beállított hőmérséklet a perióduson kívül.
4. A fenti beállítások napjai.

MEGJEGYZÉS



A felhasználó 3 különböző időtartamot programozhat be egy adott ütemezésben (15 perc pontossággal).



MEGJEGYZÉS

Csak a saját ütemezését (egy adott zónához) lehet szerkeszteni a külső vezérlőtől. Az 1-5. Globális ütemezés csak az M-7 kezelőpanelről vagy az Internet modulról (WIFI RS vagy ST-505) szerkeszthető.

Az ütemezés konfigurálásához kövesse az alábbi lépéseket:

- A FEL és LE nyilakkal állítsa be az első időszak kezdési idejét. A megerősítéshez nyomja meg a MENU gombot.
- A FEL és LE nyilakkal állítsa be az első időtartam befejezési idejét. A megerősítéshez nyomja meg a MENU gombot.



- A FEL és LE nyilak segítségével adja meg az előre beállított hőmérsékletet az első időszakra. A megerősítéshez nyomja meg a MENU gombot.



- Ha az időtartamok elkészültek, használja a FEL és LE nyilakat az előre beállított hőmérséklet meghatározásához, amely ezeken az időszakokon kívül érvényes lesz. A megerősítéshez nyomja meg a MENU gombot.

- Válassza ki azokat a napokat, amikor az adott ütemezés érvényes lesz. A FEL nyíl segítségével válthat a napok között, a LE nyíl pedig a napok kiválasztásához. A kiválasztott napok fehér színnel jelennek meg. A megerősítéshez nyomja meg a MENU gombot.



Ha az összes napra elkészültek, erősítse meg a beállításokat a MENU megnyomásával. Az Aktív opció fehér színnel lesz kiemelve.



X. VÉDELEM ÉS RIASZTÁS

A biztonságos és hibamentes működés biztosítása érdekében a szabályozót számos védelemmel látták el. Riasztás esetén egy hangjelzés aktiválódik, és a kijelzőn megjelenik egy üzenet, amely tájékoztatja az észlelt problémáról.

Automatikus érzékelő vezérlés

Hőmérséklet-érzékelő károsodása esetén riasztás aktiválódik, amely tájékoztatja a felhasználót a meghibásodás típusáról, pl. 'Riasztás. Az érzékelő sérült'.

A riasztás addig marad aktív, amíg a probléma megoldódik (az érzékelő csatlakozásának ellenőrzése), vagy a riasztást nem törlik a külső vezérlő szintjéről.

A riasztás törlése a külső vezérlőben

Válassza ki azt a zónát, ahol a riasztás bekövetkezett (felkiáltójel jelenik meg a külső vezérlő száma helyett). Nyomja meg az EXIT gombot - a képernyőn két lehetőség jelenik meg: Reset és OFF.

A külső vezérlő megpróbál kommunikálni az érzékelővel (ez eltarthat néhány percig). A szelep mindaddig riasztási helyzetben marad, amíg a kommunikáció létre nem jön. Ha a kommunikációs kísérlet nem jár sikerrel, a riasztás újra aktiválódik.

KI

Ez a funkció a zóna kikapcsolására szolgál. A zóna ismét aktiválható az ON opcióval - Főmenü / Érzékelők / Zóna 1 ... 8.

Ez a riasztás a weboldalon keresztül is törölhető.

Biztosíték

A szabályozó rendelkezik egy WT 6,3A cső biztosítékkal (5x20mm), amely védi a hálózatot.



FIGYELEM

Nem szabad magasabb áramerősségű biztosítékot használni, mert károsíthatja a vezérlőt.

XI. SZOFVER FRISSÍTÉS

Új szoftver telepítéséhez a vezérlőt le kell húzni az áramforrásról. Ezután helyezze az új szoftverrel ellátott USB flash meghajtót az USB portba. Csatlakoztassa a vezérlőt az áramforráshoz, miközben az EXIT gombot tartja. Az EXIT gombot addig kell tartani, amíg egyetlen hangjel nem hallatszik - ez jelzi, hogy a szoftverfrissítési folyamat elindult. Miután elkészült, a vezérlő automatikusan újraindul.



MEGJEGYZÉS

Szoftverfrissítést csak képzett szerelő végezhet. A szoftver frissítése után a korábbi beállításokat nem lehet visszaállítani. Ne kapcsolja ki a vezérlőt a szoftver frissítése közben.

XII. MŰSZAKI ADATOK

Tápfeszültség	230V +/-10% / 50Hz
Max. energia fogyasztás	7W
Működési hőmérséklet	5÷50°C
1-8 kimenetek terhelhetősége	0,3 A
Szivattyú kimenet terhelhetősége	0,5 A
Potenciálmentes érintkező névleges kimeneti terhelés	230V AC / 0,5A (AC1) * 24V DC / 0,5A (DC1) **
Az érzékelők termikus ellenállása	-30 °C ÷ 50 °C
Biztosíték	6,3 A

*AC1 terhelési kategória: egyfázisú, rezisztív vagy enyhén induktív váltakozó áramú terhelés

**DC1 terhelési kategória: egyenáramú, rezisztív vagy enyhén induktív terhelés

**TECH
TECH
CONTROLLERS**

EU Megfelelőségi nyilatkozat

Ezennel kizárólagos felelősségünkre kijelentjük, hogy a TECH STEROWNIKI II Sp. z o.o. által gyártott, amelyek székhelye a Wieprz Biała Droga 31, 34-122 Wieprz, megfelelnek: **EU-L-7E**

Az Európai Parlament és a Tanács 2014. február 26-i 2014/35 / EU irányelve a bizonyos feszültséghatárokon belüli használatra tervezett elektromos berendezések forgalomba hozatalára vonatkozó tagállami jogszabályok összehangolásáról (EU Journal törvény 96., 2014.3.29., 357. o.), Az Európai Parlament és a Tanács 2014. február 26-i 2014/30 / EU irányelve az elektromágneses összeférhetőségre vonatkozó tagállami jogszabályok összehangolásáról (EU Journal of Laws L 96, 2014.3.29., 79. o.), 2009/125 / EK irányelv az energiával kapcsolatos termékek környezetbarát tervezésére vonatkozó követelmények megállapításának keretrendszeréről, a Gazdasági Minisztérium 2013. május 8-i rendelete az egyes veszélyes anyagok elektromos és elektronikus berendezésekben történő felhasználásának korlátozásával kapcsolatos alapvető követelményekről, a 2011/65 / EU RoHS irányelv végrehajtási rendelkezései.

A megfelelés értékeléséhez harmonizált szabványokat használtak:

PN-EN 60730-2-9: 2011, PN-EN 60730-1: 2016-10, PN EN IEC 63000:2019-01 RoHS.

Wieprz, 09.03.2022

Paweł Jura

Janusz Master

Prezesi firmy

TECH TECH CONTROLLERS

Központi iroda:

ul. Biała Droga 31, 34-122 Wieprz

Szerviz:

+36-300-919-818, +36-30-321-70-88

szerviz@tech-controllers.com

Hétfő - Péntek

7:00 - 16:00

Szombat

9:00 - 12:00

www.tech-controllers.hu