

TECH TECH CONTROLLERS

NÁVOD K OBSLUZE

EU-WiFi X

CZ



www.tech-controllers.cz

OBSAH

I.	Bezpečnost	3
II.	Popis zařízení	4
III.	Montáž modulu	6
IV.	Uvedení do provozu	7
1.	Připojení modulu	7
2.	Konfigurace internetového připojení	7
3.	Provoz jako relé	8
4.	Registrace termostatu a podlahového čidla	9
5.	Ruční provoz pomocí tlačítka	9
V.	Ovládání instalace po internetu	10
1.	Záložka Hlavní zobrazení	11
2.	Záložka Zóny	14
3.	Záložka Menu	14
3.1.	Provozní režim	14
3.2.	Zóna	15
3.2.1.	Pokojové čidlo	15
3.2.2.	Podlahové topení	15
3.2.3.	Nastavení.....	15
3.3.	Topení – Chlazení	16
3.3.1.	Provozní režim.....	16
3.4.	Ochrana – Vlhkost	16
3.5.	Tovární nastavení.....	16
4.	Servisní menu	16
5.	Záložka Statistika	16
6.	Záložka Nastavení	17
VI.	Aktualizace programu	18
VII.	Technické údaje	19

JG.11.11.2024

I. BEZPEČNOST

Před uvedením zařízení do provozu je nutné se seznámit s níže uvedenými pokyny. Nerespektování pokynů v návodu může být příčinou zranění a poškození přístroje. Tento návod k obsluze proto pečlivě uschovejte. Abychom předešli zbytečným chybám a poruchám, je třeba se ujistit, že všechny osoby, které využívají toto zařízení, se podrobně seznámili s jeho činnostmi a bezpečnostními opatřeními. Prosím, uchovejte tento návod jako součást zařízení a ujistěte se, že v případě jeho přemístění nebo prodeje bude mít uživatel přístup k informacím o správném provozu a bezpečnosti. V zájmu ochrany života a majetku je nutné dodržovat bezpečnostní opatření uvedené v tomto návodu k obsluze. Výrobce nenese zodpovědnost za škody, které mohou vzniknout jejich zanedbáním.



VÝSTRAHA

- **Elektrické zařízení pod napětím.** Před zahájením jakýchkoliv činností spojených s napájením (připojování vodičů, instalace zařízení apod.) je třeba se ujistit, že regulátor je odpojen z elektrické sítě.
- Montáž a zapojení regulátoru může vykonat pouze osoba s odpovídajícím oprávněním pro elektrická zařízení.
- Obsluha regulátoru není určena dětem.



POZOR

- Regulátor nesmí být používán pro účely, na které není určen.
- Před topnou sezonou i v jejím průběhu je nutné kontrolovat technický stav vodičů. Je také třeba zkontrolovat upevnění regulátoru, očistit ho od prachu a jiných nečistot.

Příprava k tisku tohoto návodu byla ukončena dne 11.11.2024. Po tomto datu mohly nastat určité změny ve zde popisovaných produktech. Výrobce si vyhrazuje právo provádět konstrukční změny v produktech. Na obrázcích se mohou objevit přídatná zařízení. Technologie tisku má vliv na barevné podání obrázků.

Ochrana životního prostředí je pro nás prvořadá. Uvědomujeme si, že vyrábíme elektronické zařízení, a to nás zavazuje k bezpečnému nakládání s použitými komponenty a elektronickými zařízeními. V souvislosti s tím získala naše firma registrační číslo udělované hlavním inspektorem ochrany životního prostředí. Symbol přeškrtnuté nádoby na smetí na výrobku znamená, že produkt se nesmí vyhazovat do běžných odpadových nádob. Tříděním odpadů určených na recyklaci chráníme životní prostředí. Povinností uživatele je odevzdat opotřebované zařízení do určeného sběrného místa za účelem recyklace elektrického a elektronického odpadu.



II. POPIS ZAŘÍZENÍ

EU-WiFi X to je zařízení s následujícími parametry:

- vestavěný WiFi modul
- připojení k internetové aplikaci emodul.eu
- vestavěné relé, svorky COM/ON/NC
- ON/OFF vstup pro přepínání vytápění/chlazení
- napájení 230 V
- nástěnná montáž

Může pracovat jako:

1. Samostatný WiFi modul, který slouží k dálkovému ovládní kontaktů vestavěného relé:
 - ručně
 - dle časového harmonogramu
2. WiFi modul pro dálkové ovládní přiloženého termostatu EU-R-8x
3. V ručním provozu, který ovládáme tlačítkem na modulu

Dodává se v sestavě s bezdrátovým termostatem EU-R-8x.



Vestavěný WiFi modul pracuje pouze v kmitočtovém pásmu 2,4 GHz!

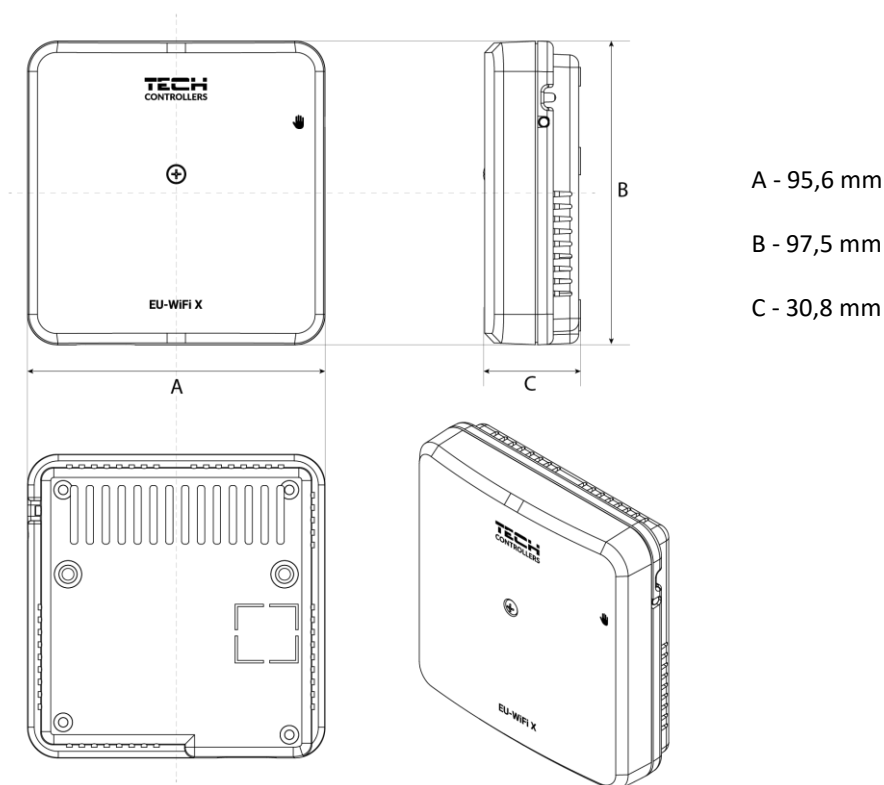

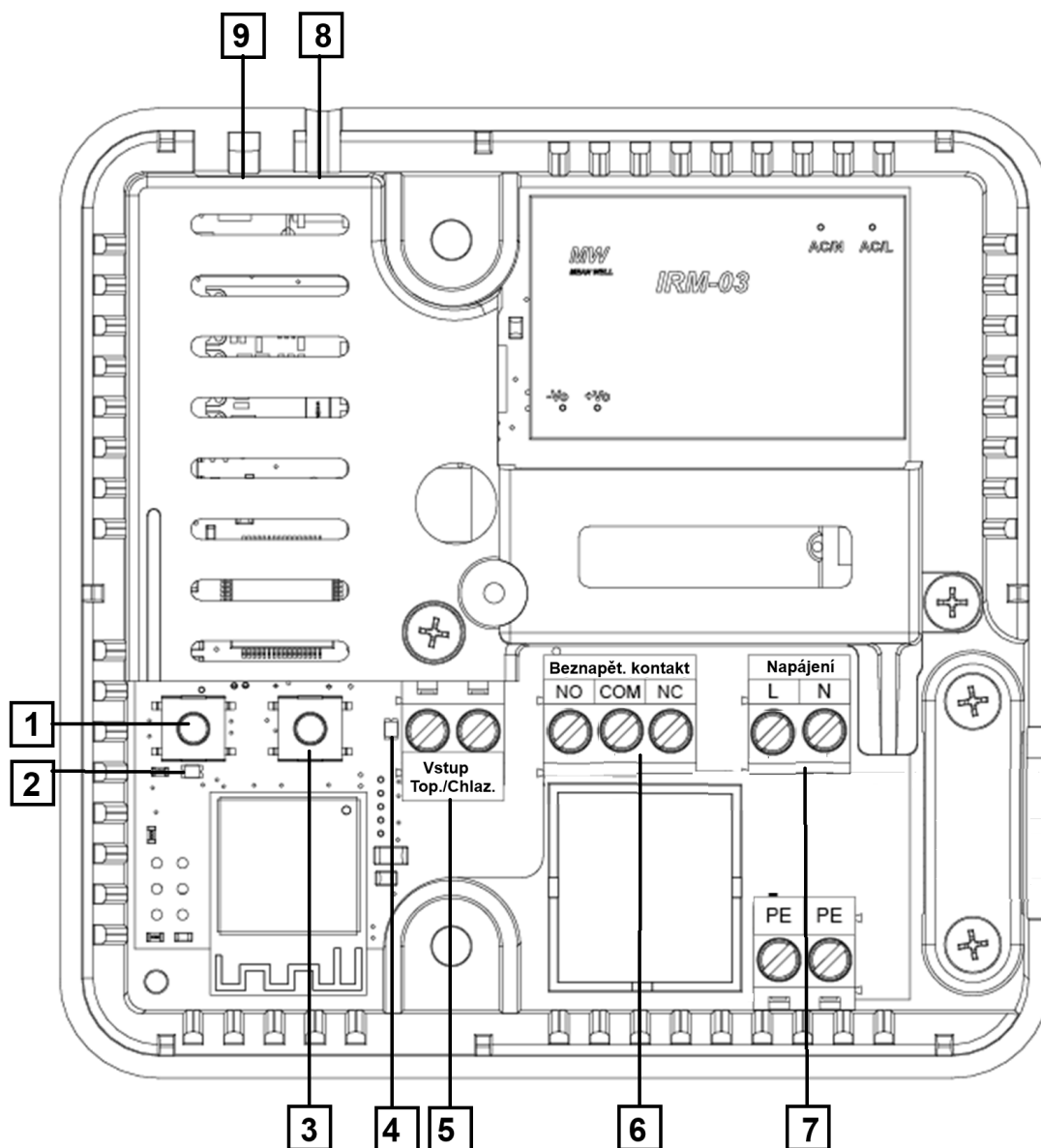

1. Tlačítko pro registraci modulu k WiFi síti
2. LED kontrolka: trvalé svítí – normální provoz, rychle bliká – registrace k WiFi síti
3. Tlačítko pro registraci termostatu nebo podlahového čidla k modulu
4. LED kontrolka signalizuje:
Stav registrace: bliká – zapnutý proces registrace termostatu, dvojitě bliká – zapnutý proces registrace podlahového čidla, 5x blikne – potvrzení registrace
Stav relé při ručním režimu modulu – trvalé svítí, jsou-li kontakty sepnuté
5. ON/OFF vstup pro přepínání provozního režimu *Vytápění/Chlazení*
6. Bezpečkový výstup vestavěného relé: COM/NO/NC
7. Svorky pro napájení 230 V
8. Tlačítko pro zapínání ručního provozu
9. LED kontrolka ručního provozu: bliká – 15 minutový režim, trvale svítí – trvalý režim

III. MONTÁŽ MODULU

VAROVÁNÍ

- Montáž regulátoru může provádět pouze osoba s příslušným oprávněním.
- Nebezpečí ohrožení života zásahem elektrickým proudem při manipulaci se zařízením pod napětím! Před manipulací a montáží regulátoru je nutné odpojit zařízení od sítě a zabezpečit, aby nedošlo k náhodnému zapojení.

V prvním kroku je nutno odšroubovat a sejmuti vrchní kryt modulu.

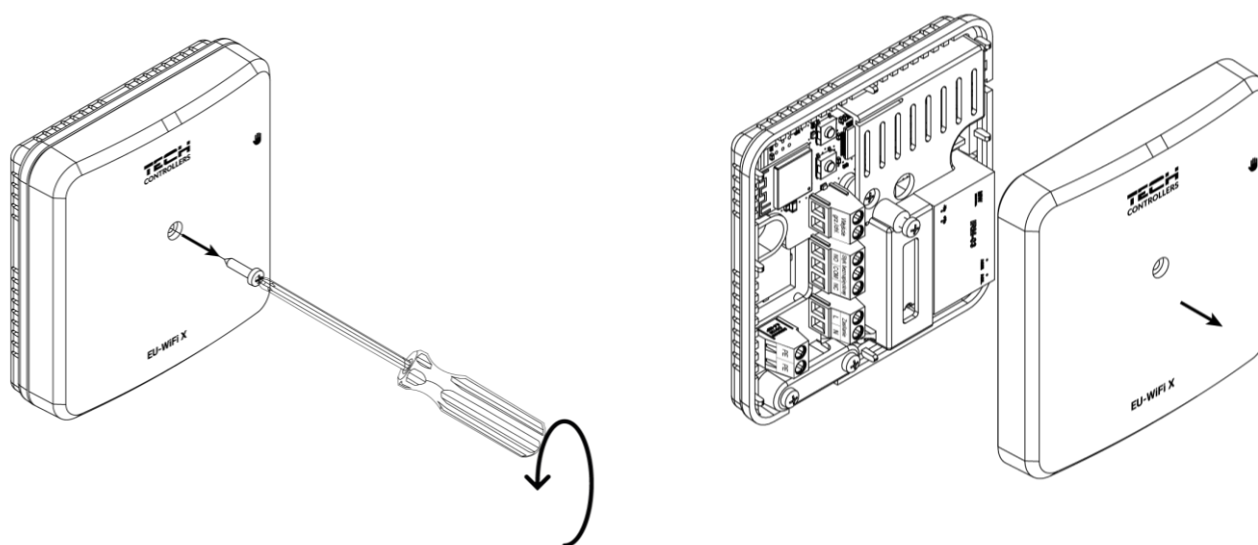

Připojení vodičů se provede dle uvedeného schématu a dle popisu na svorkách modulu.

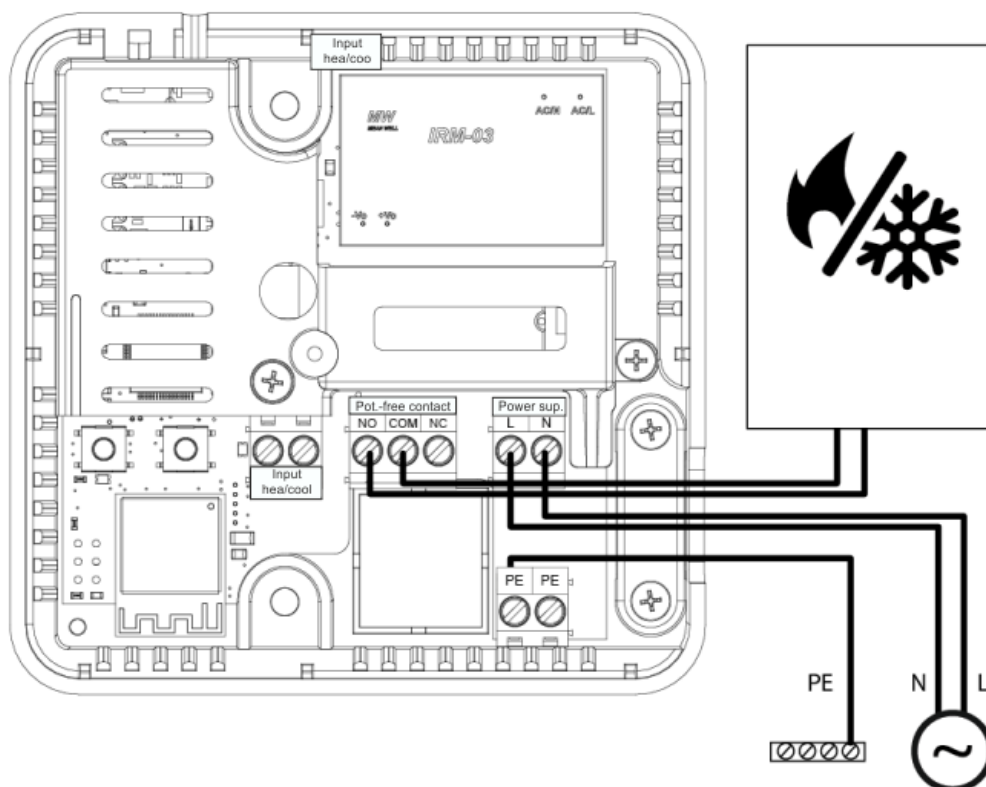

IV. UVEDENÍ DO PROVOZU

Aby modul správně fungoval, je nutno postupovat při prvním spuštění podle následujících kroků:

1. Připojení modulu dle uvedeného schématu
2. Konfigurace internetového připojení
3. Provoz jako relé
4. Registrace termostatu a podlahového čidla
5. Ruční provoz pomocí tlačítka

1. PŘIPOJENÍ MODULU

Připojení modulu provedeme dle dříve uvedeného schématu, viz *Montáž modulu*.

2. KONFIGURACE INTERNETOVÉHO PŘIPOJENÍ

Díky vestavěnému WiFi modulu je možné kontrolovat a upravovat nastavení parametrů přes internet na stránkách emodul.eu. Za tímto účelem je třeba nastavit připojení k WiFi síti.

- Stiskněte tlačítko [1] pro registraci modulu k internetu, kontrolka [2] začne blikat, modul začne vysílat vlastní vnitřní síť určenou pro konfiguraci zařízení
- Na mobilním telefonu zapněte WiFi síť a vyhledejte síť TECH_XXXX
- Zvolte síť TECH_XXXX

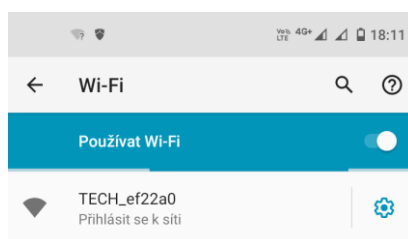

- Zobrazí se konfigurační portál, na kterém klikněte na položku *Výběr WiFi sítě*

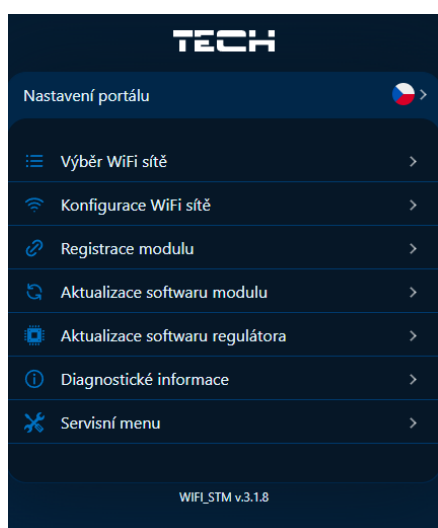

- Připojte modul ke zvolené WiFi síti a pokud je to potřeba, vložte síťové heslo.
- Vygenerujte kód pro registraci modulu na stránce emodul.eu pomocí volby *Registrace modulu*.
- Vytvořte si účet nebo se přihlaste k účtu na stránce emodul.eu a zaregistrujte modul WiFi X (viz část *Ovládání instalace po internetu*)

Požadovaná síťová nastavení

Pro správnou funkci internetového modulu je nutné připojení modulu k síti s **DHCP** serverem a otevřeným **portem 2000**.

Pokud síť nemá zapnutý DHCP server, měl by síťové nastavení nakonfigurovat správce sítě zadáním příslušných parametrů (DHCP, IP adresa, adresa brány, maska podsítě, adresa DNS).

1. V konfiguračním portálu klikněte na položku *Konfigurace WiFi sítě*.

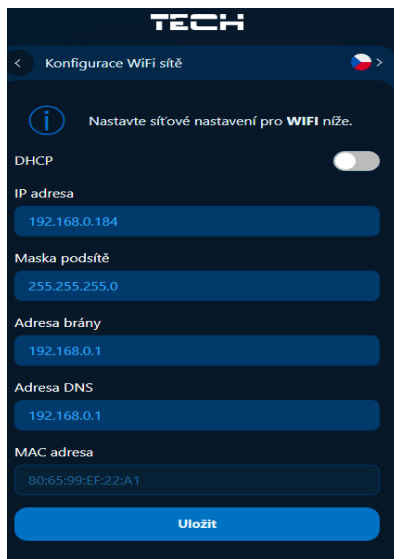

2. Vyplňte potřebné údaje (IP adresa, adresa brány, maska podsítě, adresa DNS).
3. Údaje uložte.
4. Přejděte k *Výběr WiFi sítě* a připojte modul WiFi X ke zvolené WiFi síti, pokud je to potřeba, vložte síťové heslo.
5. Následně pokračujte dle bodů uvedených dříve.



Pokud **IP adresu** z konfiguračního portálu v mobilním telefonu napíšete v internetovém prohlížeči na počítači, pak se vám zobrazí konfigurační portál v prohlížeči a můžete s ním komfortně pracovat.

3. PROVOZ JAKO RELÉ

Samotný modul EU-WiFi X bez zaregistrovaného termostatu pracuje jako dálkově ovládané relé, které ovládáme na stránkách emodul.eu.

V takovém případě jsou k dispozici 2 provozní režimy:

- Ruční provoz – kontakty relé můžeme podle potřeby zapínat/vypínat
- Harmonogram – pro každý den v týdnu si nastavíme časy zapnutí/vypnutí relé

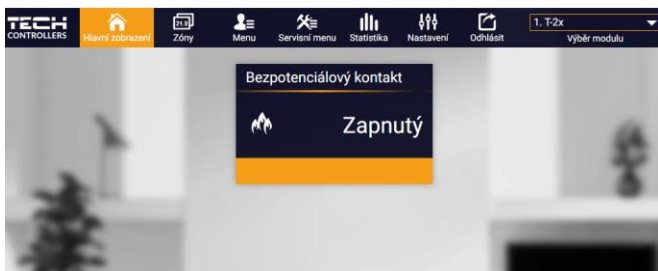

4. REGISTRACE TERMOSTATU A PODLAHOVÉHO ČIDLA

Součástí sady je bezdrátový termostat. Pro registraci termostatu k modulu sejměte kryt modulu a stiskněte registrační tlačítko [3] na modulu. Začne blikat LED kontrolka [4] a modul čeká na signál z termostatu. Stiskněte registrační tlačítko na termostatu (viz návod k termostatu). Úspěšný registrační proces bude potvrzen 5x bliknutím LED kontrolky.

Je-li k termostatu připojeno podlahové čidlo, musíme je také zaregistrovat v modulu. Pro registraci podlahového čidla k modulu stiskněte v rychlém sledu 2x registrační tlačítko [3] na modulu. LED kontrolka [4] začne dvojitě blikat a modul čeká na signál z termostatu. Stiskněte 2x registrační tlačítko na termostatu (viz návod k termostatu). Úspěšný registrační proces bude potvrzen 5x bliknutím LED kontrolky.

5. RUČNÍ PROVOZ POMOCÍ TLAČÍTKA

Modul EU-WiFi X můžeme vždy ovládat i ručně pomocí tlačítka, které je umístěno z boku modulu. Modul má 2 režimy ručního provozu:

- 15 minutový provoz
- Trvalý provoz

Aktivace 15 minutového provozu:

Krátce stiskneme tlačítko [8], LED kontrolka [9] začne pomalu blikat. Krátkým kliknutím na tlačítko [8] zapneme/vypneme vestavěné relé modulu. Zapnutí relé signalizuje svítání kontrolky [4]. Ruční režim se automaticky po 15 minutách vypne nebo jej můžeme vypnout stiskem a podržením tlačítka [8] na cca 3 sekundy.

Aktivace trvalého provozu:

Stiskneme a podržíme tlačítko [8] na cca 3 sekundy, LED kontrolka [9] začne trvale svítit. Krátkým kliknutím na tlačítko [8] zapneme/vypneme vestavěné relé modulu. Zapnutí relé signalizuje svítání kontrolky [4]. Ruční režim vypneme stiskem a podržením tlačítka [8] na cca 3 sekundy.

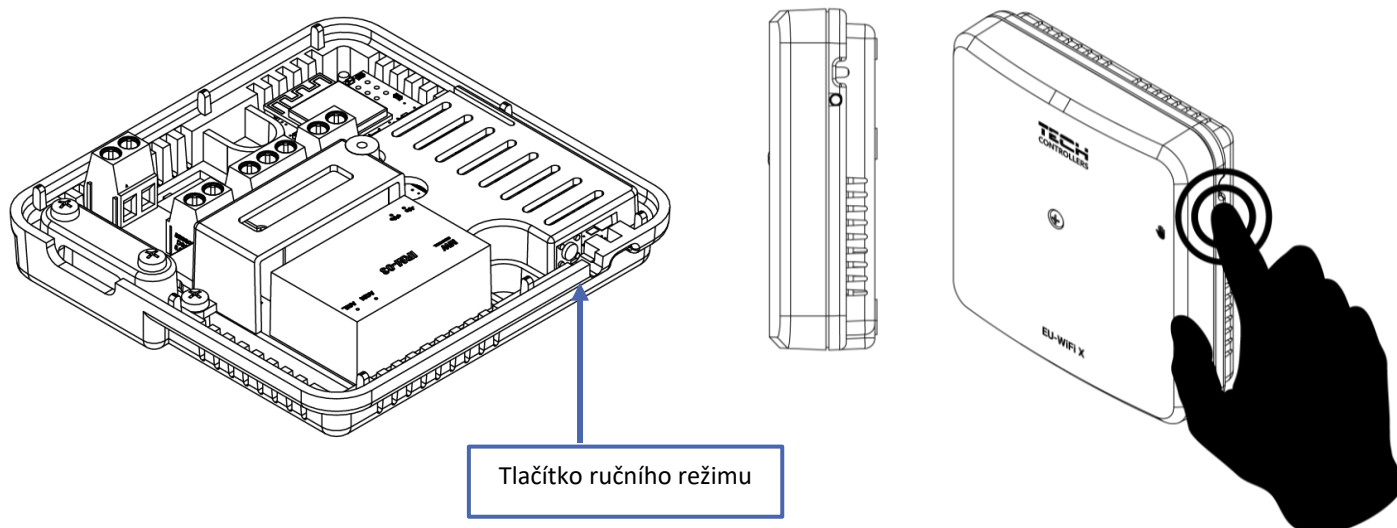

V. OVLÁDÁNÍ INSTALACE PO INTERNETU

Aby se dalo modul ovládat skrze internet, je nutno si na stránce <https://emodul.eu> založit vlastní účet:

Čeština

PŘIHLAŠOVACÍ PANEĽ

REGISTRACE

Název uživatele (min. 6 Znaků)

e-mail

Heslo (min. 6 Znaků)

Potvrdit heslo

Nejsem robot

reCAPTCHA

Ochrana soukromí - Smluvní podmínky

Souhlasím

Souhlasím [Politikou ochrany soukromí*](#)

Souhlasím [Politikou ochrany soukromí*](#)

Souhlasím [Politikou ochrany soukromí*](#)

Registrujte

Storno

[Odstraňte účet?](#)

TECH © Copyright by TECH Controllers 2024

Registrační panel na stránce <https://emodul.eu>

Po přihlášení se ke svému účtu v záložce *Nastavení* aktivujte volbu *Registrujte modul* a následně zadejte vygenerovaný kód (kód vygenerujeme v telefonu na *Konfiguračním portálu* v položce *Registrace modulu*). Modulu můžeme přiřadit libovolný název v okénku *Libovolný popis modulu*.

TECH CONTROLLERS

Hlavní zobrazení

Zóny

Instalační menu

Statistika

Nastavení

Odhlásit

1. Wifi 8S mini

Výběr modulu

Registrace nového modulu

WiFi X

45088

Souhlasím se zpracováním dalších údajů (kraj, PSČ)

Czech Republic (Česká republika)

73701

test@gmail.com

Dodatečné informace

Nejsem robot

reCAPTCHA

Ochrana soukromí - Smluvní podmínky

Zrušit

Registrujte

Panel pro registraci nového modulu

1. ZÁLOŽKA HLAVNÍ ZOBRAZENÍ

Záložka *Hlavní zobrazení* zobrazuje domovskou stránku s dlaždicemi zobrazujícími aktuální stav zařízení.

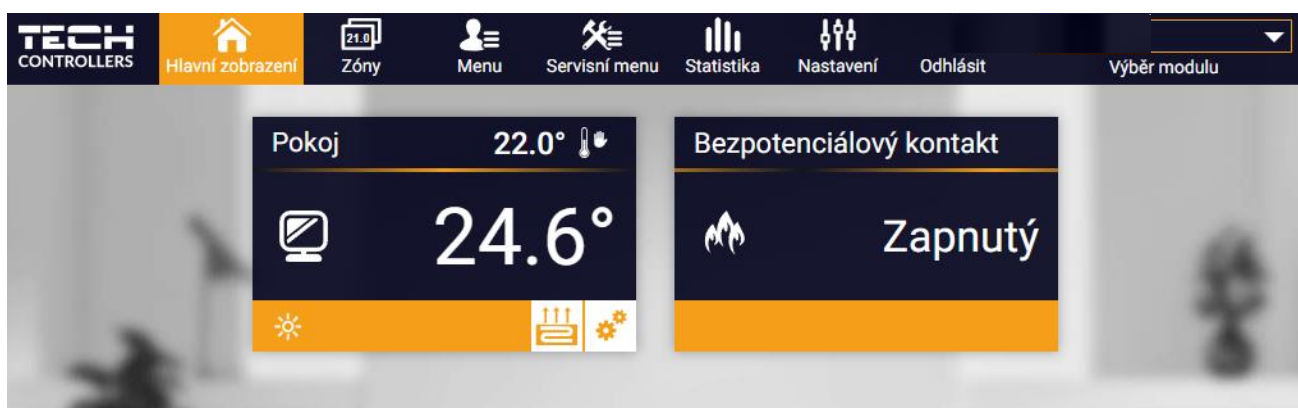

Záložka Hlavní zobrazení

Kliknutím do oblasti dlaždice zóny přejdeme k úpravě požadované teploty.

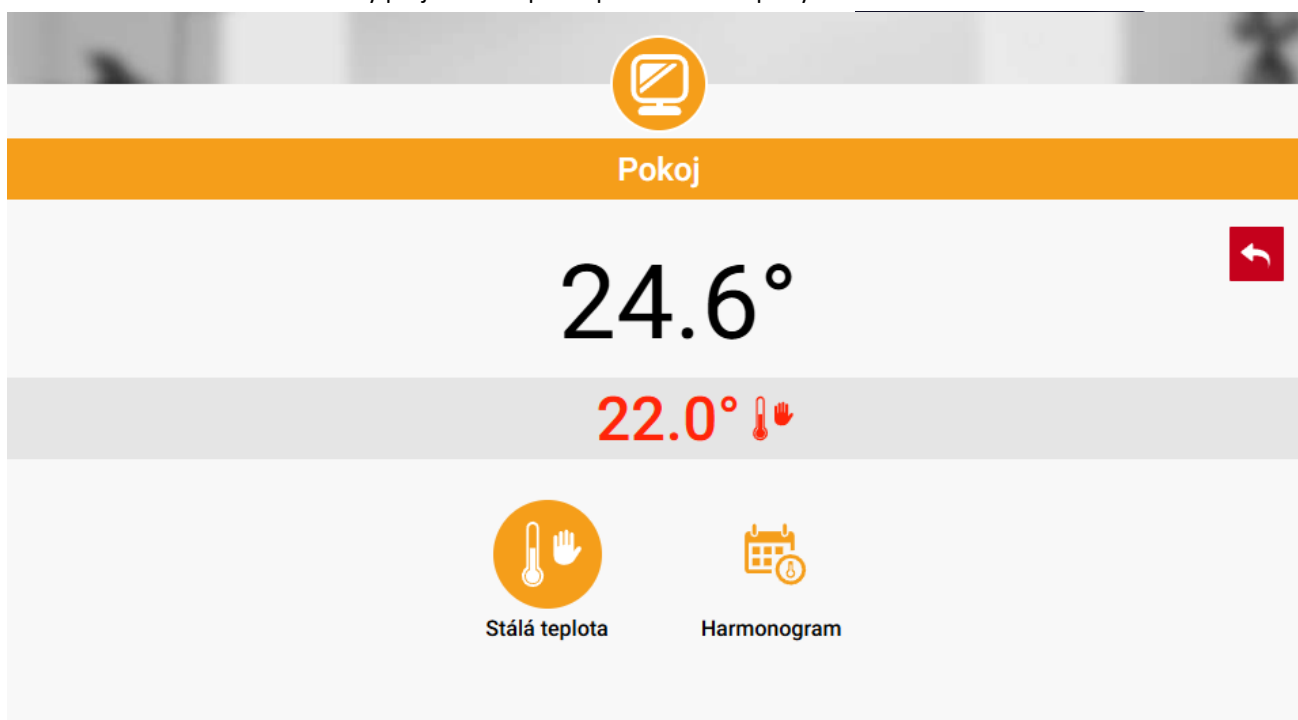

Záložka úpravy zadané teploty

Horní teplota to je aktuální teploty zóny, spodní teplota (červené písmo v šedém pásku) je požadovanou teplotou. Požadovaná teplota v zóně v daném okamžiku závisí na nastavených teplotách v *Harmonogramu* zóny. Chceme-li z nějakého důvodu nastavit jinou požadovanou teplotu, můžeme to provést v programu **Stálá teplota**.

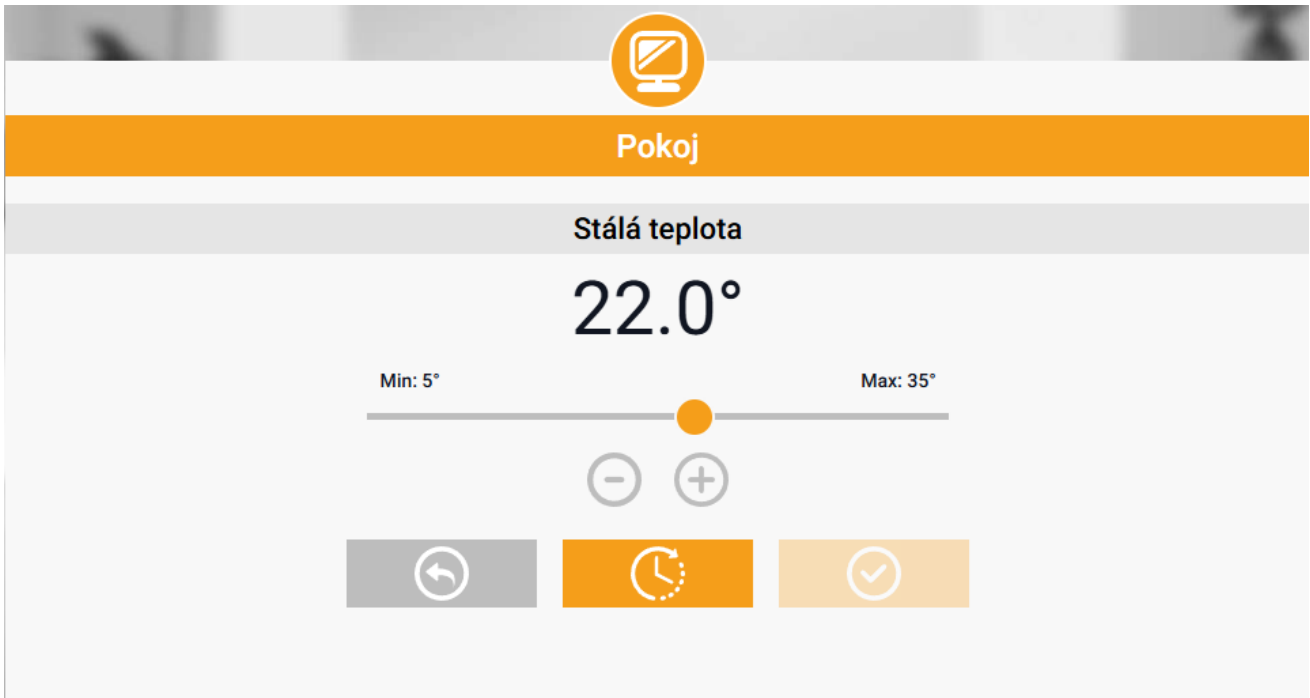

Okno pro nastavení teploty

Stálá teplota je neměnná v nastaveném časovém úseku. Může platit neomezeně dlouho nebo může být časově omezená (max. 24 hod). Po skončení platnosti *Stále teploty* se požadovaná teplota vrátí k hodnotám nastaveným v *Harmonogramu*.

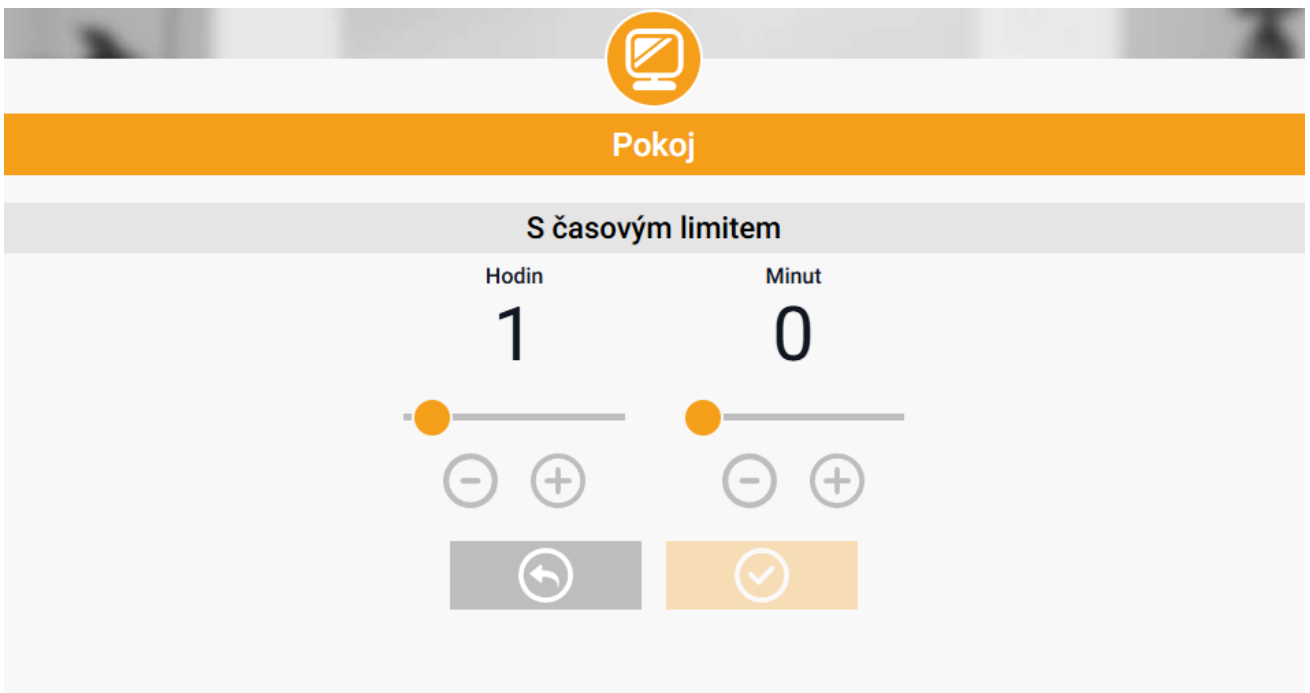

Nastavení časového limitu pro Stálou teplotu

Nejdůležitějším krokem je nastavení týdenního harmonogramu. Poklikem na ikonu *Harmonogram* se zobrazí se následující okno:

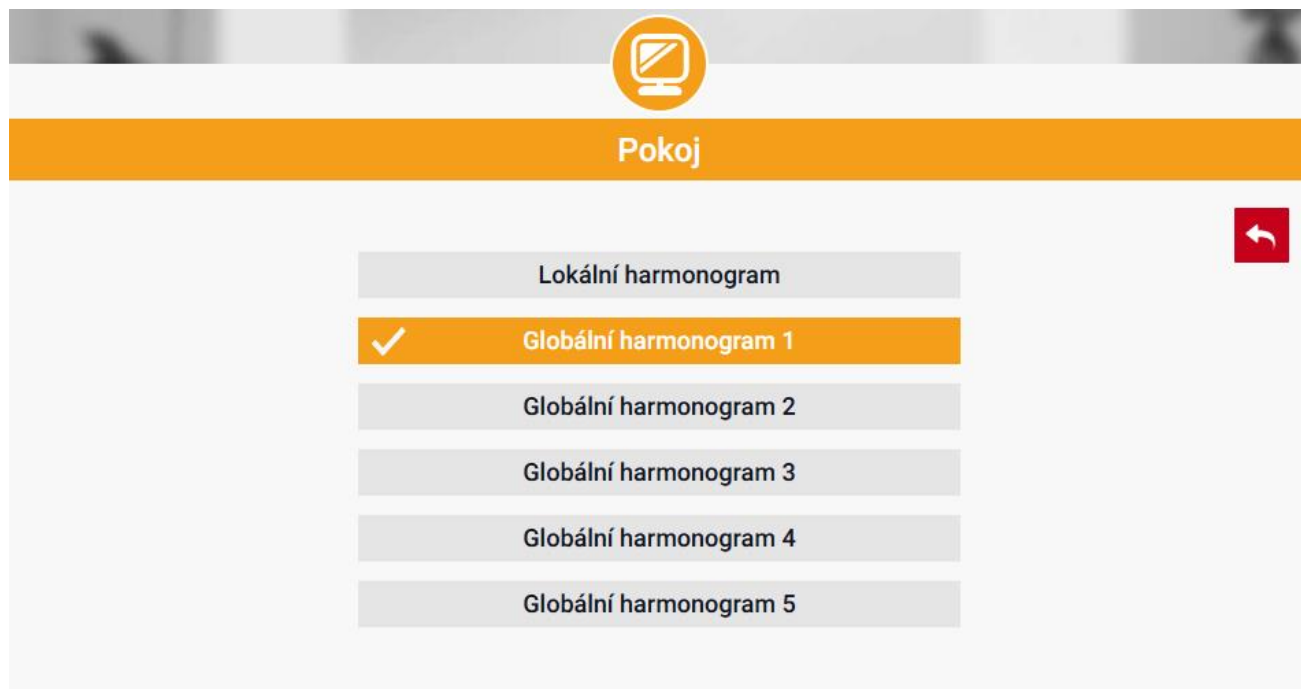

Okno s možností volby týdenního harmonogramu

Existují 2 druhy týdenních harmonogramů:

1. Lokální harmonogram

Tento harmonogram je přiřazený zóně ve výchozím nastavení. Můžeme ho libovolně měnit.

2. Globální harmonogram (Harmonogram 1–5)

Je možné vytvořit několik různých harmonogramů pro zónu, ale bude fungovat ten, který bude označen jako aktivní.

Poklikem na požadovaný harmonogram se zobrazí okno pro editaci parametrů:

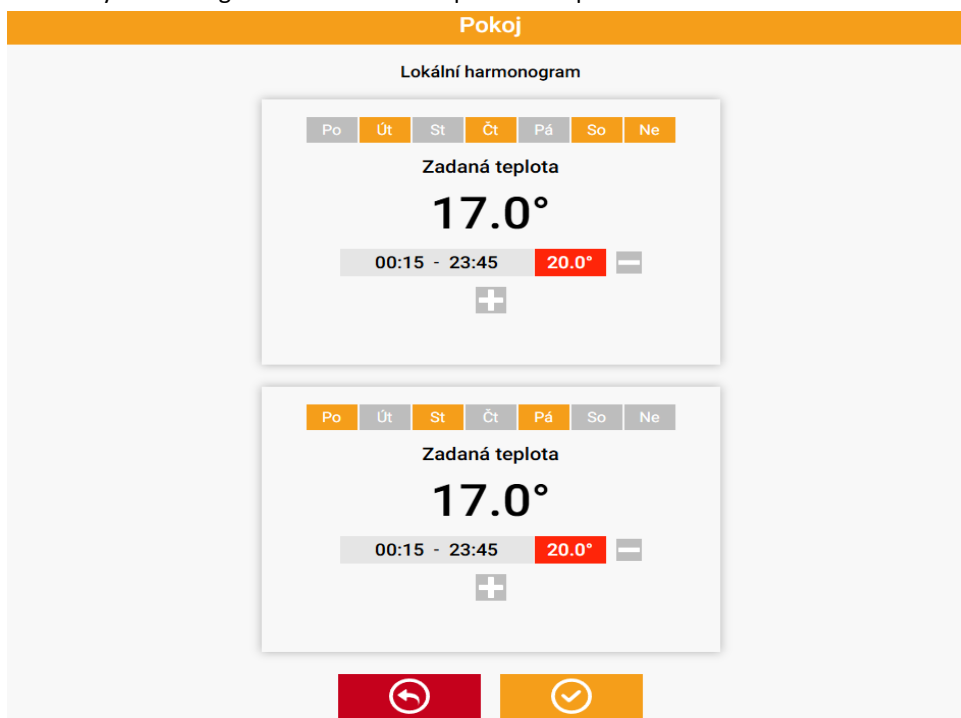

Okno pro editaci parametrů lokálního harmonogramu

Harmonogram je rozdělen na 2 programové části. Ve výchozím nastavení je první část přednastavená pro 4 dny týdne, druhá část pro 3 dny týdne. V každé části si upravíme podle potřeby následující parametry:

- dny v týdnu, pro které budou platit teploty a časy
- maximálně 3 časové úseky daného dne
- teplotu pro daný časový úsek
- zadanou teplotu

Pokud bude den (24 hodin) rozdělen na 3 časové úseky nespojité, například:

00:00-07:00, 16:00-18:00, 20:00-00:00, pak v časových úsecích 07:00-16:00 a 18:00-20:00 bude platit zadaná teplota. Časové úseky lze měnit s rozlišením 15 minut a nesmějí se překrývat.

Kliknutím na ikony  na dlaždicí uživatel má přehled o datech, parametrech a zařízeních v instalaci.

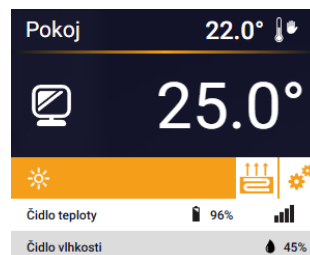
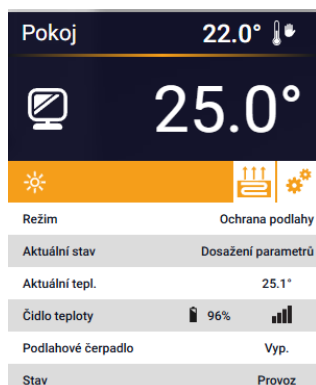

2. ZÁLOŽKA ZÓNY

V záložce *Zóny* můžeme změnit *jméno* nebo *ikonu* zóny, můžeme zónu zapnout/vypnout.

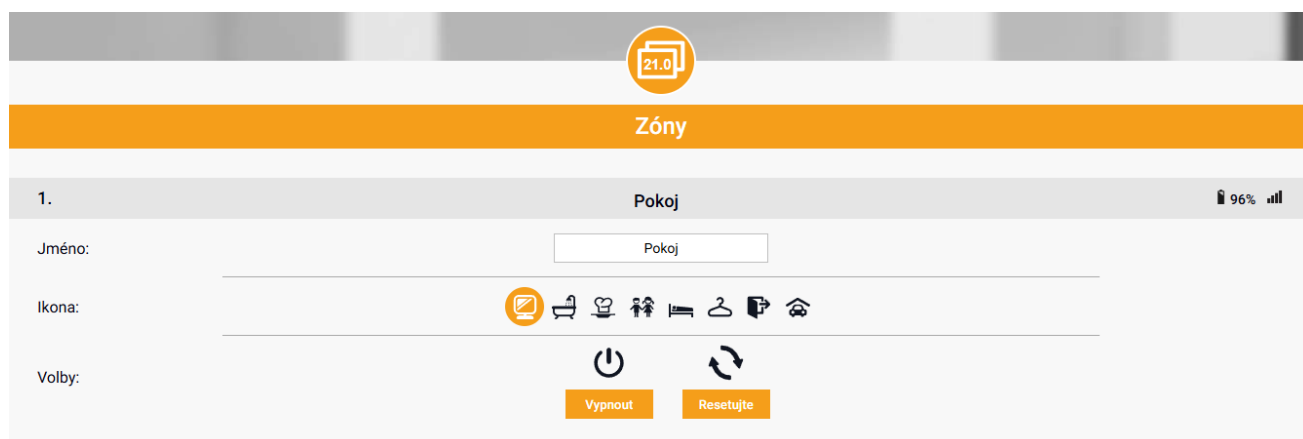

Zobrazení záložky *Zóny*

3. ZÁLOŽKA MENU

Záložka obsahuje všechny funkce podporované ovladačem. Uživatel může prohlížet a měnit nastavení konkrétních parametrů modulu.

3.1. PROVOZNÍ REŽIM

Funkce umožňuje vybrat konkrétní provozní režim: normální, dovolená, ekonomický, komfortní.

3.2.1. POKOJOVÉ ČIDLO

- **Hystereze** – zavádí toleranci pro zadanou pokojovou teplotu v rozsahu 0,1 – 10 °C, při níž se zapne topení/chlazení místnosti.
- **Kalibrace** – kalibrace čidla se provádí ihned při montáži čidla nebo po delší době provozu, pokud teplota měřená čidlem se neshoduje s aktuální teplotou. Kalibrační rozsah: -10 °C až +10 °C s krokem 0,1 °C.

3.2.2. PODLAHOVÉ TOPENÍ

➤ Pracovní režim

- **Vypnuto** – výběrem této možnosti se úplně vypne režim podlahového vytápění.
- **Ochrana podlahy** – Tato funkce chrání podlahu před přehřátím. V okamžiku, kdy teplota podlahy se zvýší na maximální teplotu, regulátor vypne ohřev podlahy.
- **Komfortní režim** – Tato funkce chrání podlahu před přehřátím a podchlazením. V okamžiku, kdy teplota podlahy se zvýší na maximální teplotu, regulátor vypne ohřev podlahy. Když teplota podlahy klesne na minimální teplotu, regulátor zapne ohřev podlahy.
- **Maximální teplota podlahy** – Maximální teplota podlahy je mezní teplota podlahy, při jejím překročení regulátor vypne topení bez ohledu na aktuální pokojovou teplotu. Tato funkce chrání instalaci před přehřátím.
- **Minimální teplota podlahy** – Tato funkce slouží k nastavení minimální teploty, aby se zabránilo podchlazení podlahy. Když teplota podlahy klesne pod nastavenou minimální teplotu, zapne se ohřev zóny. Funkce je dostupná pouze při volbě *Komfortního režimu*.

POZOR



V pracovním režimu *Ochrana podlahy* se zobrazí pouze maximální teplota, zatímco v *Komfortním režimu* se zobrazí minimální a maximální teplota.

➤ Podlahové čidlo

- **Hystereze** – zavádí toleranci pro zadanou teplotu podlahy v rozsahu 0,1 – 10 °C, při níž se zapne/vypne vytápění podlahy.
- **Kalibrace** – kalibrace čidla se provádí ihned při montáži čidla nebo po delší době provozu, pokud teplota měřená čidlem se neshoduje s aktuální teplotou podlahy. Kalibrační rozsah: -10 °C až +10 °C s krokem 0,1 °C.

3.2.3. NASTAVENÍ

➤ Vytápění

- **Zapnuto** – zapnutí/vypnutí vytápění
- **Zadaná teplota** – nastavení požadované teploty v místnosti
- **Harmonogram** (Lokální, Globální 1–5) – výběr požadovaného pracovního harmonogramu pro vytápění.
- **Nastavení teplot** – zde můžeme nastavit teploty pro 3 pracovní režimy: *Komfortní*, *Ekonomický* a *Režim dovolená*.

➤ Chlazení*

- Zapnuto
- Zadaná teplota
- Harmonogram
- Nastavení teplot

* Editace nastavení parametrů je stejná jako ve funkci *Vytápění*.

3.3. TOPENÍ – CHLAZENÍ

3.3.1. PROVOZNÍ REŽIM

- **Automatický** – z regulátor pracuje v automatickém režimu. K přepínání provozu mezi topením a chlazením se využívá beznapěťový vstup regulátoru.
- **Vytápění** – regulátor pracuje pouze v režimu topení.
- **Chlazení** – regulátor pracuje pouze v režimu chlazení.

3.4. OCHRANA – VLHKOST

Pokud aktuální vlhkost bude vyšší než hodnota vlhkosti nastavená v aplikaci emodul.eu, potom chlazení příslušné zóny bude vypnuto.

POZOR

Funkce je aktivní pouze v režimu **Chlazení**, pokud je v zóně použitý termostat s čidlem vlhkosti.

3.5. TOVÁRNÍ NASTAVENÍ

Tato funkce umožňuje návrat k parametrům instalačního menu přednastavených výrobcem a dojde k vymazání z paměti zaregistrovaného termostatu.

4. SERVISNÍ MENU

Servisní menu je dostupné pouze kvalifikovaným instalačním technikům a je chráněno kódem, který může být zpřístupněn servisem Tech Controllers. Při kontaktování servisu uveďte číslo verze softwaru.

5. ZÁLOŽKA STATISTIKA

V záložce *Statistika* lze zobrazit grafy teplot pro různé časové úseky: den, týden, měsíc nebo lze zvolit dřívější období:

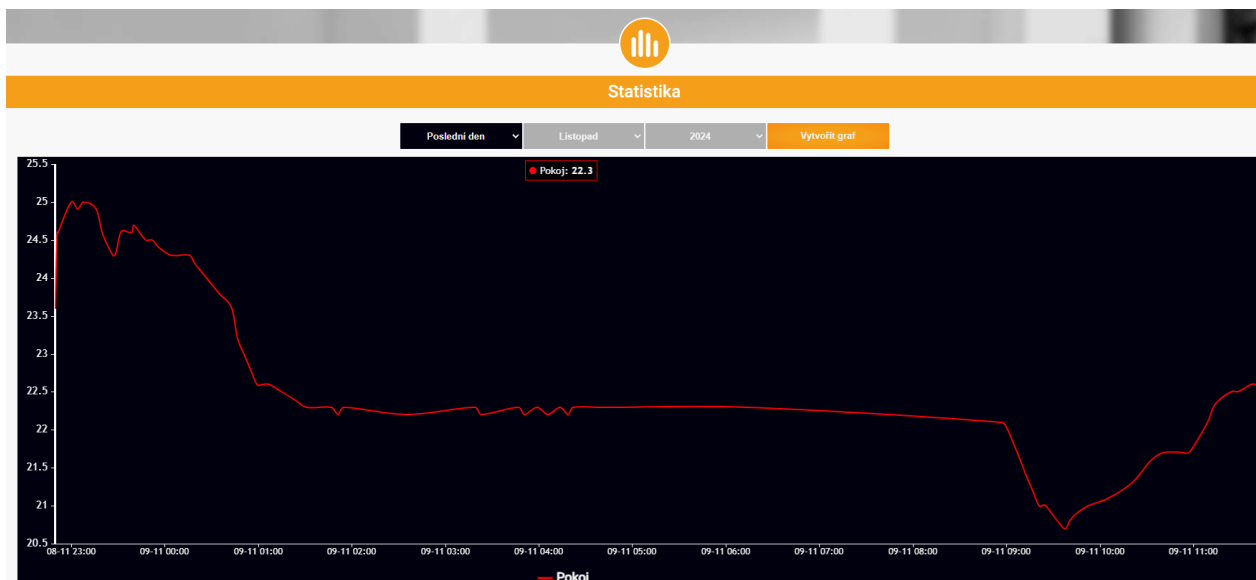

Příklad okna s grafy teplot

6. ZÁLOŽKA NASTAVENÍ

Záložka *Nastavení* umožňuje měnit údaje u již zaregistrovaného modulu, vymazat modul z účtu, registrovat další modul, měnit nastavení vytvořeného účtu, změnit heslo:

The screenshot shows the 'Nastavení' (Settings) page with the 'Účet' (Account) tab selected. The page has a navigation bar at the top with icons for Home, Zones, Menu, Service menu, Statistics, Settings, and Logout. The 'Účet' tab is active, and the page title is 'Nastavení účtu'. The form includes fields for 'e-mail', 'Aktuální heslo' (Current password), 'Nové heslo' (New password), and 'Potvrdit heslo' (Confirm password). There are also links for 'Politiky ochrany soukromí' (Privacy policies) and a checkbox for 'Souhlasím se shromažďováním a zpracováním mých osobních údajů společnosti Tech-Sterowniki Sp. z o.o.' (I agree to the collection and processing of my personal data by Tech-Sterowniki Sp. z o.o.). A red button 'Odstraňte účet' (Remove account) is at the bottom. The footer shows 'Poslední aktualizace 2024-09-02, 11:16'.

Zobrazení záložek *Nastavení: Účet*

The screenshot shows the 'Nastavení' (Settings) page with the 'Modul' (Module) tab selected. The page title is 'Nastavení' and the sub-title is '1. WiFi X'. The form includes fields for 'Regulátor' (TECH: WiFi X (v.1.0.7)), 'Modul' (WiFi X), 'Suohlasím se zpracováním dalších údajů (kraj, PSČ)' (I agree to the processing of further data (region, PSN)) with a checked checkbox, 'Země' (Czech Republic (Česká...)), 'PSČ' (73701), 'Časové pásmo' (GMT +01:00 Sarajevo, Skopje, Wars), 'Dodatečné informace' (Additional information), and 'Nastavit modul jako výchozí' (Set module as default) with an unchecked checkbox. There are buttons for 'Zapište nastavení' (Save settings), 'Pošlete' (Send), and 'Odstranit modul' (Remove module). A sidebar on the left shows 'Moduly spojené s účtem' (Modules connected to account) with a list containing '1. WiFi X' and buttons for 'Registrovat další modul' (Register another module) and 'Odstranit modul' (Remove module).

Zobrazení záložek *Nastavení: Modul*

VI. AKTUALIZACE PROGRAMU

Chcete-li aktualizovat program modulu nebo termostatu, vyberte v telefonu na konfiguračním portálu položku *Aktualizace...* nebo stáhněte a nahrajte soubor.

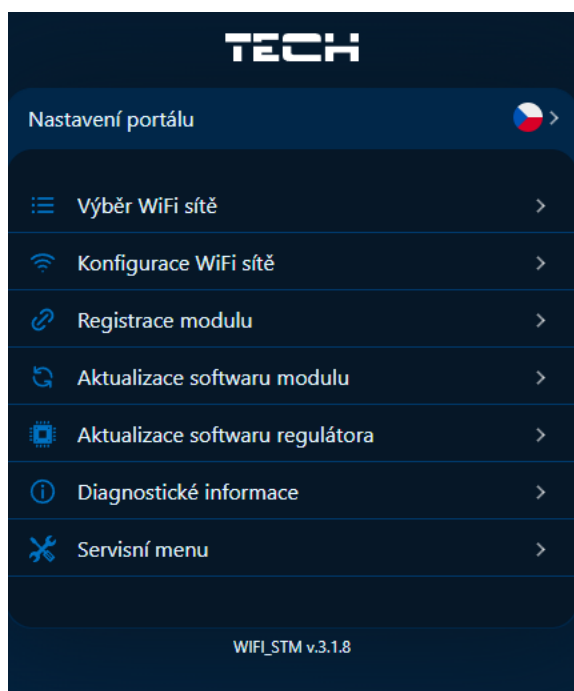

V této položce lze zjistit aktuální verzi programu, která je potřeba při kontaktu se servisním střediskem Tech Controllers.

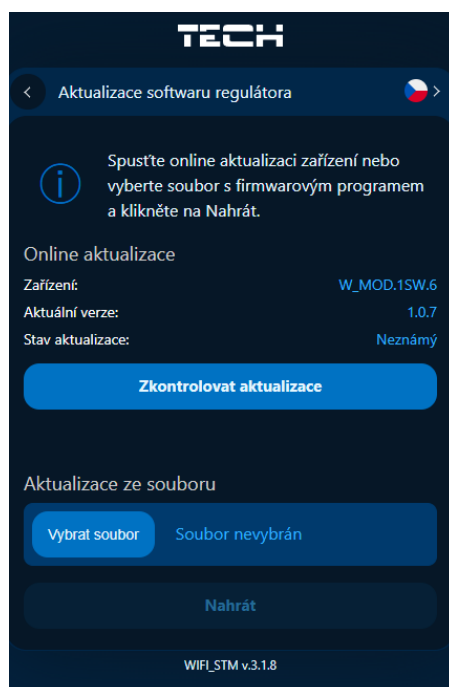

POZOR

Aktualizace se provádí samostatně pro termostat a modul.

VII. TECHNICKÉ ÚDAJE

Specifikace	Hodnota
Napájení	230V ±10 %, 50 Hz
Maximální příkon	1,3 W
Teplota okolí	5–50 °C
Jmenovité zatížení beznapěťového kontaktu	230 V AC / 0,5 A (AC1) * 24 V DC / 0,5 A (DC1) **
Pracovní kmitočet bezdrátových komponentů	868 MHz
Kmitočtové pásmo a norma přenosu dat WiFi sítě	2,4 GHz IEEE 802.11 b/g/n

* Kategorie zátěže AC1: jednofázová odporová nebo mírně induktivní zátěž AC

** Kategorie zátěže DC1: stejnosměrná, odporová nebo mírně induktivní zátěž

TECH STEROWNIKI

EU PROHLÁŠENÍ O SHODĚ

Výrobce TECH STEROWNIKI II Spółka z ograniczoną odpowiedzialnością, ul. Biała Droga 31, 34-122 Wieprz, Polsko, tímto prohlašuje, že produkt:

EU-WiFi X

je ve shodě s harmonizačními právními předpisy Evropské unie a splňuje směrnice Evropského parlamentu a Rady: *Směrnice 2014/53/UE; Směrnice 2009/125/WE; Směrnice 2017/2102*

Byly použity následující harmonizované normy a technické specifikace:

PN-EN IEC 60730-2-9 :2019-06 art. 3.1a

PN-EN IEC 62368-1:2020-11 art. 3.1 a

PN-EN 62479:2011 art. 3.1 a

ETSI EN 301 489-1 V2.2.3 (2019-11) art.3.1b

ETSI EN 301 489-3 V2.1.1 (2019-03) art.3.1 b

ETSI EN 301 489-17 V3.2.4 (2020-09) Art.3.1b

ETSI EN 300 328 V2.2.2 (2019-07) art.3.2

ETSI EN 300 220-2 V3.2.1 (2018-06) art.3.2

ETSI EN 300 220-1 V3.1.1 (2017-02) art.3.2

EN IEC 63000:2018 RoHS.

Toto prohlášení o shodě se vydává na výhradní odpovědnost výrobce.

Výrobek je bezpečný za podmínek obvyklého použití a v souladu s návodem k obsluze.

Wieprz, 11.11.2024

Paweł Jura

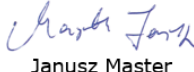
Janusz Master

Prezisi firmy

TECH TECH CONTROLLERS

Hlavní sídlo :

ul. Biała Droga 31, 34-122 Wieprz

Servis:

+420 733 180 378

cs.servis@tech-reg.com

Servisní hlášení jsou přijímána

Pondělí - Pátek

8:00 - 16:00

www.tech-controllers.cz