

TECH TECH CONTROLLERS

NÁVOD K OBSLUZE EU-297 v2

CZ



www.tech-controllers.cz

OBSAH

I.	Bezpečnost	3
II.	Popis zařízení	4
III.	Montáž termostatu	5
1.	Montáž termostatu s bateriovým napájením.....	5
2.	Montáž termostatu s napájením 230 V.....	7
IV.	Přijímací modul bezdrátové verze termostatu	9
V.	Uvedení do provozu	9
VI.	Obsluha termostatu	10
1.	Princip činnosti	10
2.	Pracovní režimy	10
VII.	Popis zařízení	10
1.	Popis základního zobrazení	11
VIII.	Funkce termostatu	12
1.	Hlavní menu	12
1.1.	Hodiny.....	12
1.2.	Volba pracovního režimu	13
1.3.	Konstantní zadaná teplota.....	13
1.4.	Zadaná denní teplota.....	13
1.5.	Den od hodiny.	13
1.6.	Zadaná noční teplota	14
1.7.	Noc od hodiny.....	14
1.8.	Hystereze (zadané teploty vzduchu).....	14
1.9.	Zapnutí /vypnutí podlahové topení	14
1.10.	Zapnutí/vypnutí blokace tlačítek	16
2.	Servisní menu	16
2.1.	Chlazení/Topení	16
2.2.	Kalibrace vestavěného čidla	16
2.3.	Kalibrace podlahového čidla.....	17
2.4.	Verze programu	17
2.5.	Výchozí nastavení	17
IX.	Registrace termostatu k přijímacímu modulu	17
X.	Technické údaje	18

I. BEZPEČNOST

Před uvedením zařízení do provozu je nutné se seznámit s níže uvedenými pokyny. Nerespektování pokynů v návodu může být příčinou zranění a poškození přístroje. Tento návod k obsluze proto pečlivě uschovejte.

Abychom předešli zbytečným chybám a poruchám, je třeba se ujistit, že všechny osoby, které využívají toto zařízení, se podrobně seznámili s jeho činností a bezpečnostními opatřeními. Prosím, uchovejte tento návod jako součást zařízení a ujistěte se, že v případě jeho přemístění nebo prodeje bude mít uživatel přístup k informacím o správném provozu a bezpečnosti.

V zájmu ochrany života a majetku je nutné dodržovat bezpečnostní opatření uvedené v tomto návodu k obsluze. Výrobce nenese zodpovědnost za škody, které mohou vzniknout jejich zanedbáním.

VÝSTRAHA



- Elektrické zařízení pod napětím. Před zahájením jakýchkoliv činností spojených s napájením (připojování vodičů, instalace zařízení apod.) je třeba se ujistit, že regulátor je odpojen z elektrické sítě.
- Montáž a zapojení zařízení může vykonat pouze osoba s odpovídajícím oprávněním pro elektrická zařízení.
- Obsluha regulátoru není určena dětem.

POZOR



- Elektrické zařízení pod napětím. Před zahájením jakýchkoliv činností spojených s napájením (připojování vodičů, instalace zařízení apod.) je třeba se ujistit, že regulátor je odpojen z elektrické sítě.
- Montáž a zapojení zařízení může vykonat pouze osoba s odpovídajícím oprávněním pro elektrická zařízení.
- Obsluha regulátoru není určena dětem.

Příprava k tisku tohoto návodu byla ukončena dne 30.11.2022. Po tomto datu mohly nastat určité změny ve zde popisovaných produktech. Výrobce si vyhrazuje právo provádět konstrukční změny v produktech. Na obrázcích se mohou objevit přídatná zařízení. Technologie tisku má vliv na barevné podání obrázků.



Ochrana životního prostředí je pro nás prvořadá. Uvědomujeme si, že vyrábíme elektronické zařízení, a to nás zavazuje k bezpečnému nakládání s použitými komponenty a elektronickými zařízeními. V souvislosti s tím získala naše firma registrační číslo udělované hlavním inspektorem ochrany životního prostředí. Symbol přeškrtnuté nádoby na smetí na výrobku znamená, že produkt se nesmí vyhazovat do běžných odpadových nádob. Tříděním odpadů určených na recyklaci chráníme životní prostředí. Povinností uživatele je odevzdat opotřebované zařízení do určeného sběrného místa za účelem recyklace elektrického a elektronického odpadu.

II. POPIS ZAŘÍZENÍ

Pokojový termostat EU-297v2 (bezdrátová verze) slouží k ovládání topného zařízení. Úlohou termostatu je udržování nastavené teploty vzduchu v místnosti a také – pokud zapneme tuto funkci – udržování teploty podlahy. Termostat předává topnému zařízení informaci o aktuální teplotě v místnosti. Na základě této informace (spojení nebo rozpojení kontaktu relé) topné zařízení pracuje nebo se vypne. Termostat se montuje do krabice KU68.

Funkce termostatu EU-297v2:

- Udržování zadané teploty v místnosti
- Udržování zadané teploty podlahy (min. a max.) po připojení podlahového čidla
- Ruční režim
- Program den/noc
- Dočasné podsvícení displeje

Vybavení termostatu:

- LCD displej
- Dotyková tlačítka
- Skleněný čelní panel
- Vestavěné teplotní čidlo
- Svorky pro připojení podlahového čidla
- Baterie nebo zdroj 230 V
- Přijímací modul EU-MW-3

Termostat EU-297v2 může být vybavený 2 typy LCD displejů:

- standard (černá písmena na bílém pozadí)
- negativ (bílá písmena na černém pozadí)

Termostaty jsou dostupné ve 2 barevných provedeních.



Termostat EU-297v2 se dodává v sadě s přijímacím modulem EU-MW-3. Přijímač montuje se poblíž ovládaného zařízení, je vybavený spínacím kontaktem a propojuje se s ovládaným zařízením pomocí dvoužilového kabelu.

Verze termostatů:

1. **EU-297b v2** (verze bezdrátová, bateriová, displej standard, bílý kryt), **EU-297bn v2** (verze bezdrátová, bateriová, displej negativ, černý kryt). Napájení: 2 x baterie AAA
2. **EU-297z v2** (verze bezdrátová, zdroj, displej standard, bílý kryt), **EU-297zn v2** (verze bezdrátová, zdroj, displej negativ, černý kryt). Napájení: vestavěný zdroj 230 V.



III. MONTÁŽ TERMOSTATU



POZOR

Montáž smí provádět jen osoba s odpovídající kvalifikací.

POZOR

K výstupům čerpadel nepřipojujte přímo čerpadla, u kterých výrobce požaduje použití externího hlavního vypínače, pojistky na napájení nebo přídavný selektivní proudový chránič pro nelineární proudy.

Aby nedošlo k poškození zařízení, musí být mezi regulátorem a čerpadlem použit další bezpečnostní obvod. Výrobce doporučuje adaptér pro čerpadla ZP-01, který je nutné zakoupit samostatně.

1. MONTÁŽ TERMOSTATU S BATERIOVÝM NAPÁJENÍM

Termostat EU-297v2 se montuje do elektrikářské krabice KU68. Oddělitelnou zadní část se přišroubuje do krabice KU68. Pokud se používá teplotní čidlo podlahy, pak je potřeba toto čidlo připojit ke svorkám *Čidlo podlahy*. Část termostatu s displejem se na zadní část nasune a otočí. Dvoužilový kabel od ovládaného zařízení se připojuje ke svorkám přijímacího modulu EU-MW-3.

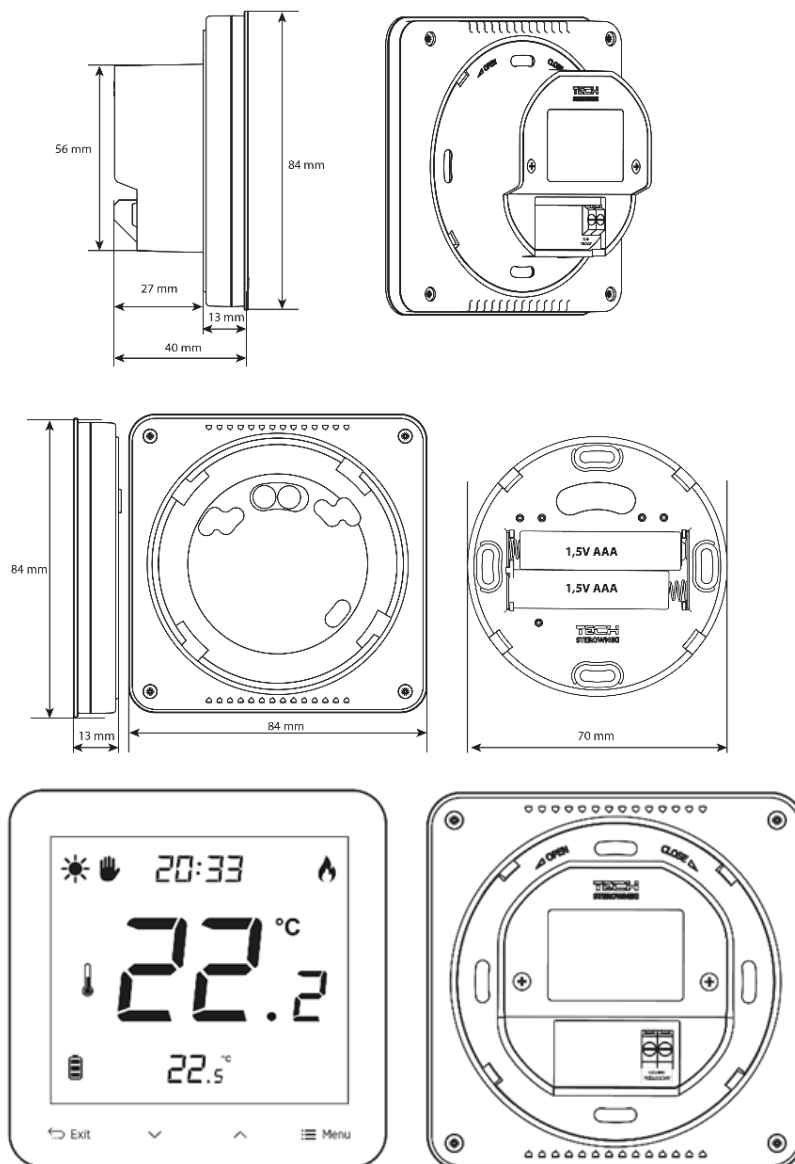

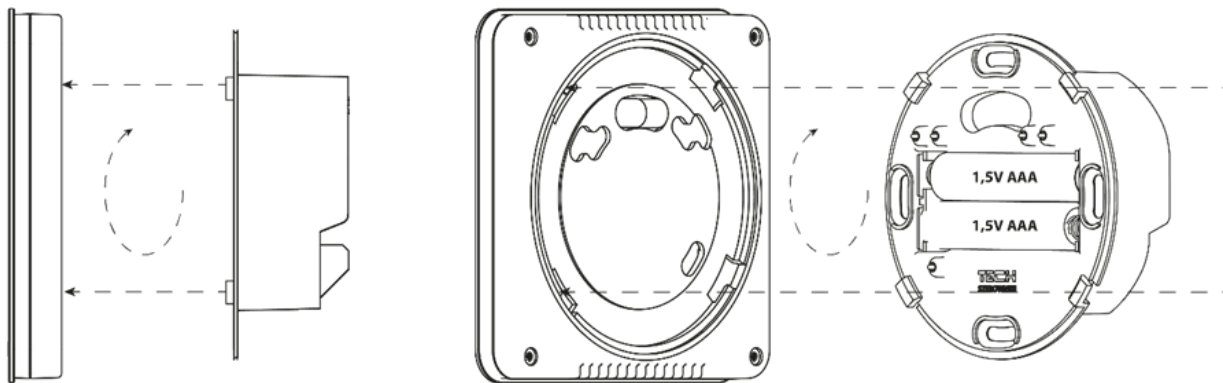

Ke svorkám podlahového čidla na termostatu lze dodatečně připojit přídatné podlahové čidlo. Příjemný modul se propojuje s ovládaným zařízením pomocí dvou vodičového kabelu, jak je to znázorněno na příkladovém schématu zapojení. Používají se svorky [NO, COM]. Pro připojení spotřebiče s vyšším proudovým zatížením než 1 A je nutné použít stykač.

Příkladové schéma zapojení:

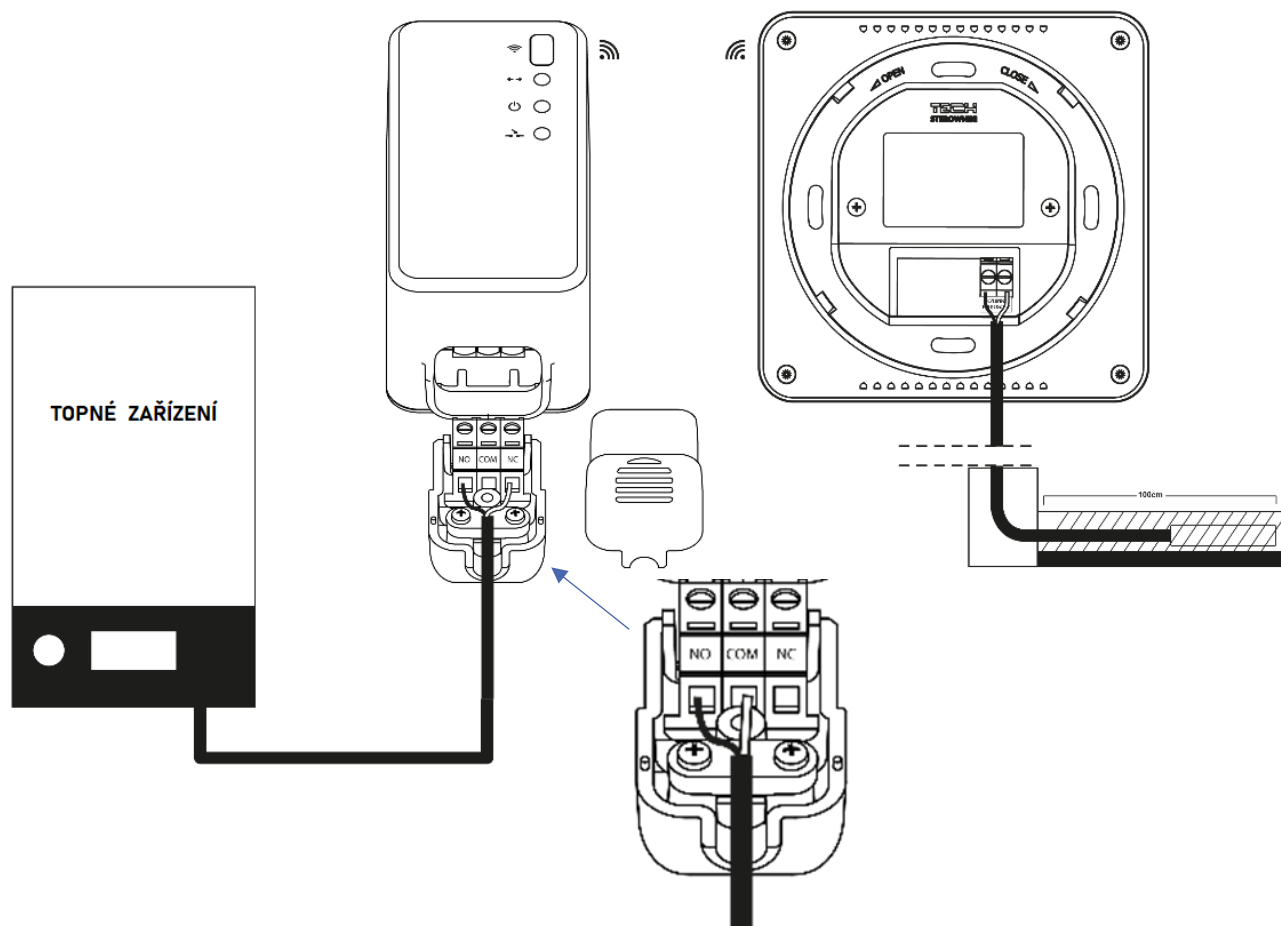

POZOR

Pokud má termostat má bateriové napájení, potom je nutné kontrolovat stav baterií a jednou za rok baterie vyměnit za nové.

2. MONTÁŽ TERMOSTATU S NAPÁJENÍM 230 V

Termostat EU-297v2 se montuje do elektrikářské krabice KU68. K oddělitelné části se připojí napájecí kabel 230 V a pokud se používá teplotní čidlo podlahy, pak je potřeba toto čidlo připojit ke svorkám *Čidlo podlahy*. Oddělitelnou zadní část se přišroubuje do krabice KU68. Část termostatu s displejem se na zadní část nasune a otočí.

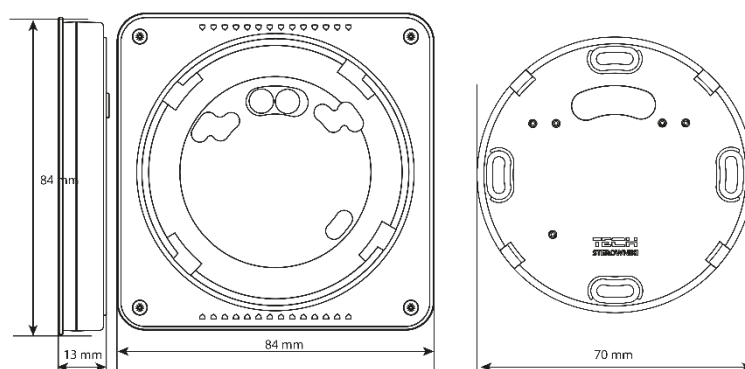
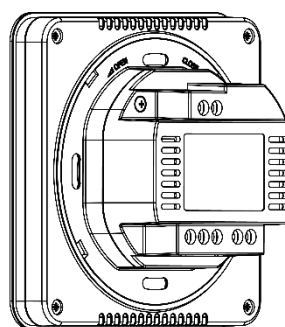
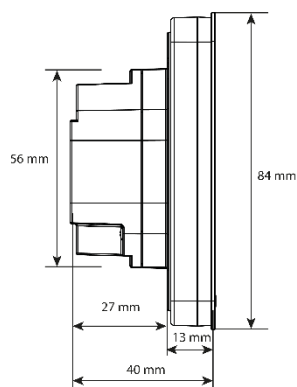
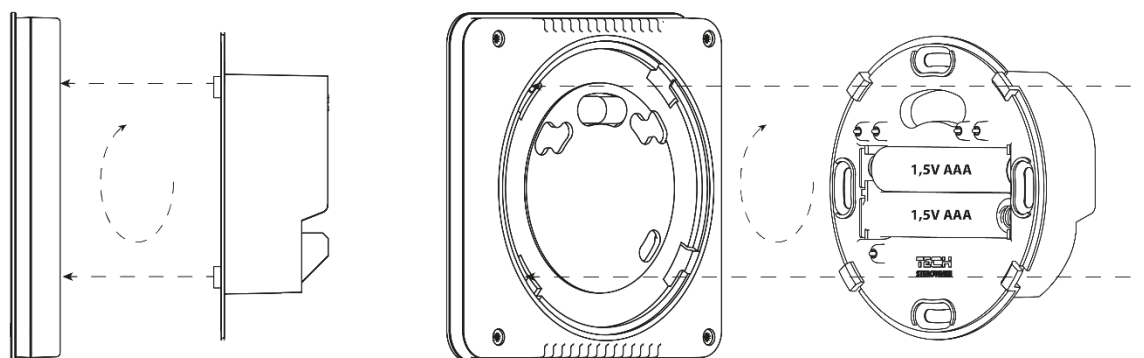
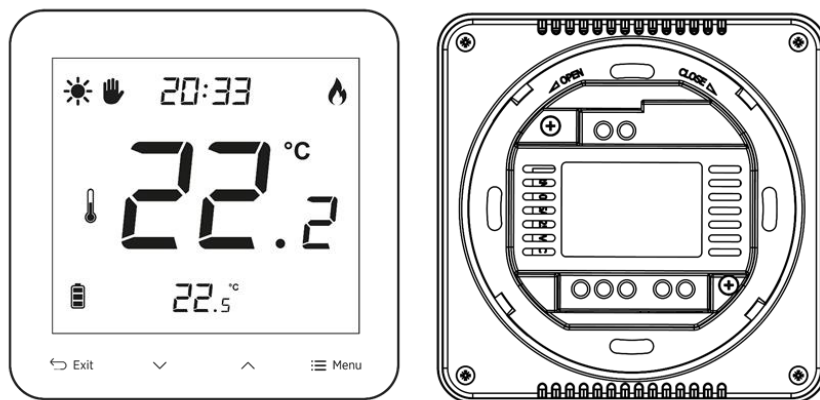

Připojení vodičů k termostatu a přijímacímu modulu je znázorněno na níže uvedeném schématu:

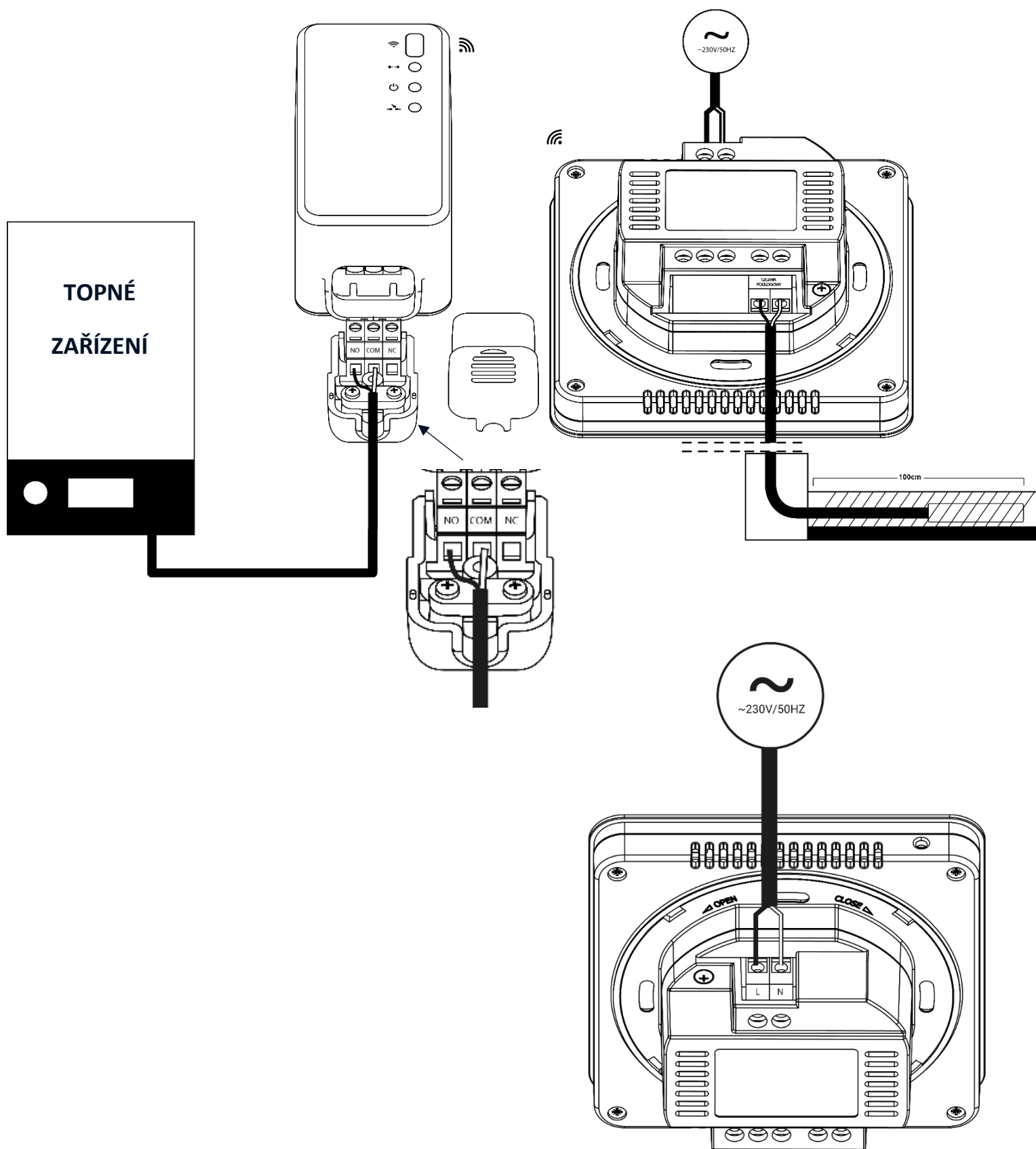

IV. PŘIJÍMACÍ MODUL BEZDRÁTOVÉ VERZE TERMOSTATU

Termostat EU-297v2 komunikuje bezdrátově pomocí rádiového signálu (na kmitočtu 868 MHz) s přijímacím modulem: EU-MW-3. Přijímací modul se zasune do zásuvky 230 V a svorky modulu [COM, NO] se propojí dvou vodičovým kabelem s ovládaným zařízením (kotle, regulátorem, ...).

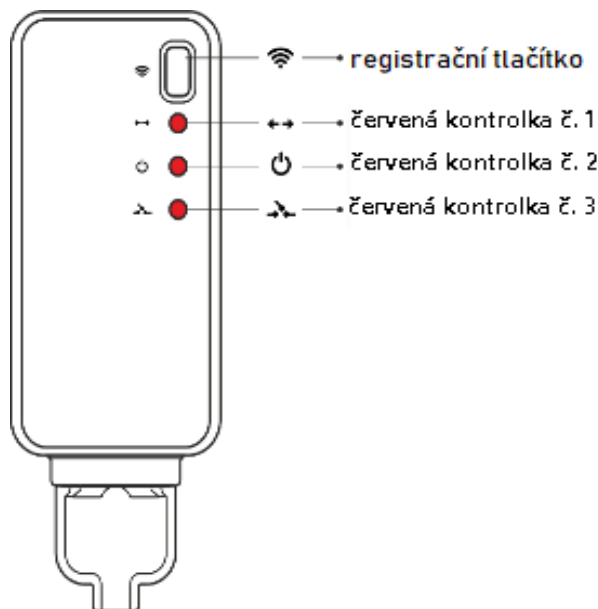

V předním krytu přijímače jsou umístěny 3 kontrolky:

- červená č. 1 – signalizuje příjem dat a bliká během registrace
- červená č. 2 – kontrola napájení, trvale svítí
- červená č. 3 – svítí, pokud modul dostal povel „topit nebo chladit“ z termostatu a je sepnuto relé přijímače (kontakty COM a NO jsou v tomto okamžiku spojené), bliká během registrace



POZOR

- V případě ztráty komunikace s termostatem (například z důvodu vybití baterií) přijímač po 15 minutách vypne připojené zařízení.

V. UVEDENÍ DO PROVOZU

Pro správnou činnost termostatu je třeba před prvním zapnutím dodržet níže uvedený postup:

1. Pootočením oddělit zadní část termostatu od přední části s displejem a do zadní části umístit baterie (2 x AAA 1,5 V) – platí pro verzi termostatu s bateriovým napájením.
2. Pokud se používá teplotní čidlo podlahy, pak je potřeba toto čidlo připojit ke svorkám [Čidlo podlahy].
3. Oddělitelnou zadní část následně přišroubovat do krabice KU68. Část termostatu s displejem na zadní část nasunout a otočit.
4. Svorky [COM, NO] přijímacího modulu propojit s ovládaným zařízením pomocí dvou vodičového kabelu a přijímač vložit do zásuvky.

VI. OBSLUHA TERMOSTATU

1. PRINCIP ČINNOSTI

Úlohou termostatu je udržování nastavené teploty vzduchu v místnosti a také – pokud zapneme tuto funkci – udržování teploty podlahy. Termostat předává topnému zařízení informaci o aktuální teplotě v místnosti. Na základě této informace (spojení nebo rozpojení kontaktu relé) topné/chladičí zařízení pracuje nebo se vypne. Signál z termostatu se objevuje na svorkách [COM, NO] přijímacího modulu.



POZOR Aby se v menu objevily funkce pro nastavování podlahového vytápění, je nutné v *Menu* termostatu zapnout funkci podlahového topení.

2. PRACOVNÍ REŽIMY

Termostat může pracovat v jednom ze dvou režimů:

- **Režim den/noc.** V tomto režimu se zadaná teplota mění podle denní doby. Uživatel nastavuje zadanou teplotu pro noc a pro den, a dále určuje, v kolik hodin začíná noc a v kolik den. Termostat pracuje v režimu *Den/Noc* tehdy, kdy je na displeji zobrazen symbol ☀ (den) nebo 🌙 (noc). Pokud je na displeji zobrazen symbol 🖐, pracuje termostat v *Ručním režimu*. V tomto případě je potřeba stlačit a přidržet na 2 sekundy tlačítko Exit a termostat se přepne do režimu *Den/Noc*.
- **Ruční režim** 🖐. Přepnutí termostatu do Ručního režimu z režimu Den/Noc provedeme tak, že stlačíme tlačítko ▼ nebo ▲. Začne blikat zadaná teplota. Teplotu změníme pomocí tlačítek ▼ nebo ▲ a volbu potvrdíme tlačítkem MENU. Objeví se symbol 🖐. Teplota se uloží do paměti a bude platit tak dlouho, až nastane nejbližší změna teplot Den → Noc nebo Noc → Den. Potom se termostat automaticky přepne opět do režimu *Den/Noc*. *Ruční režim* můžeme kdykoliv opustit stlačením a přidržením na 2 sekundy tlačítka EXIT.
- **Trvalý provoz** - v tomto režimu bude nastavená teplota konstantní bez ohledu na denní dobu.

VII. POPIS ZAŘÍZENÍ

Nastavování parametrů termostatu se provádí pomocí 4 dotykových tlačítek pod displejem.

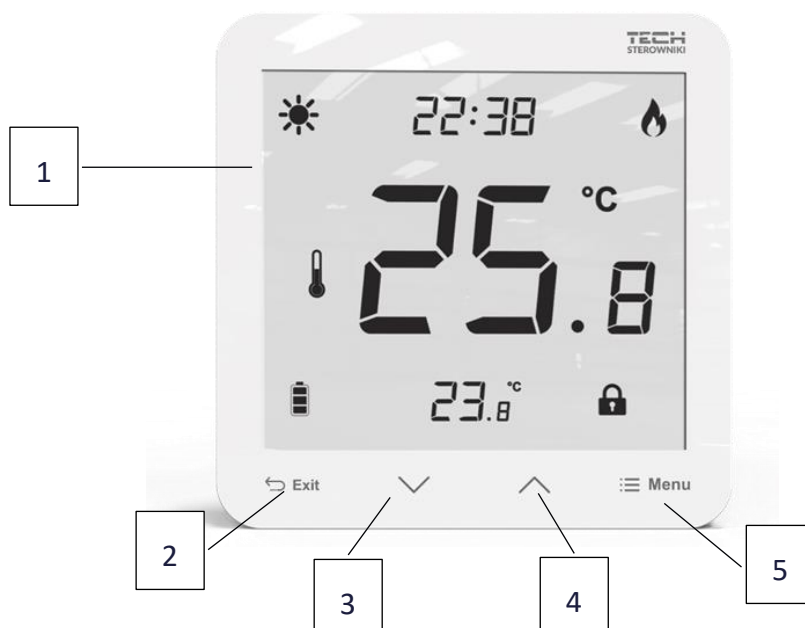

1. Displej
2. Tlačítko **EXIT** – slouží k přepínání zobrazení teploty místnosti a teploty podlahy, a pro výstup z ručního režimu.
3. Tlačítko **∨** (minus) – slouží ke snížení nebo změně nastavovaných parametrů.
4. Tlačítko **∧** (plus) – slouží ke zvýšení nebo změně nastavovaných parametrů.
5. Tlačítko **MENU**:
 - Krátké stlačení slouží pro vstup do **menu** termostatu a zahájení nastavování parametrů. Hodnotu měníme tlačítky PLUS/MINUS. Každé další stlačení tlačítka MENU způsobí uložení změny nastavované hodnoty a přechod k další položce.
 - Stlačení a přidržení tlačítka na **2 sekundy** způsobí vstup do **servisního menu**.



Aby se dalo termostat ovládat dotykovými tlačítky, je potřeba vždy „probudit“ displej: stlačit a přidržet libovolné tlačítko, až dojde k zapnutí podsvícení displeje. Potom začnou tlačítka reagovat na naše pokyny

1. POPIS ZÁKLADNÍHO ZOBRAZENÍ

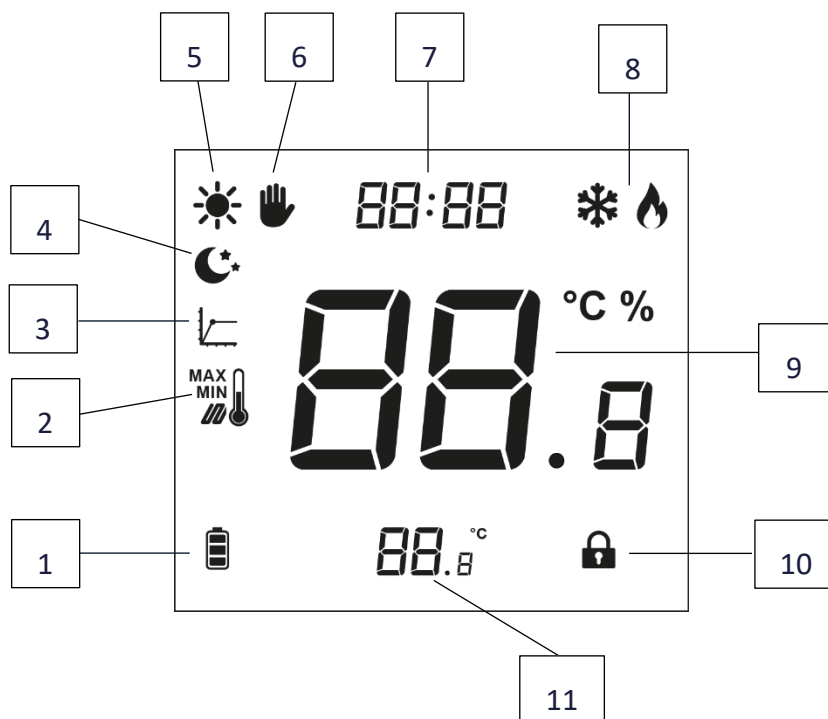

1. Stav baterií
2. Podlahová teplota – ikona se zobrazí pouze v případě, že je v MENU zapnutá funkce podlahové teploty a je k termostatu připojeno podlahové čidlo.
3. Hystereze
4. Noční režim
5. Denní režim
6. Ruční režim
7. Aktuální hodina
8. Režim chlazení/topení. Ikona se zobrazí, pokud je požadavek na topení nebo chlazení.
9. Aktuální teplota
10. Blokace tlačítek
11. Zadaná teplota

VIII. FUNKCE TERMOSTATU

Termostat se nastavuje pomocí 4 dotykových tlačítek pod displejem: EXIT, ∇ , \wedge a MENU. Do *Menu* vstoupíme tak, že krátce stlačíme tlačítko MENU. Příslušný parametr začne blikat. Hodnotu změním tlačítky ∇ a \wedge . Každé další stlačení tlačítka MENU způsobí uložení změny nastavované hodnoty a přechod k další položce, která začne blikat. Po nastavení další hodnoty opět stlačíme tlačítko MENU, provede se uložení změny a přechod k další položce.



Pokud chceme změnit pouze jednu položku (například zadanou teplotu), potom po nastavení požadované hodnoty stlačíme tlačítko EXIT. Provede se uložení hodnoty do paměti a vyskočíme z *Menu*.

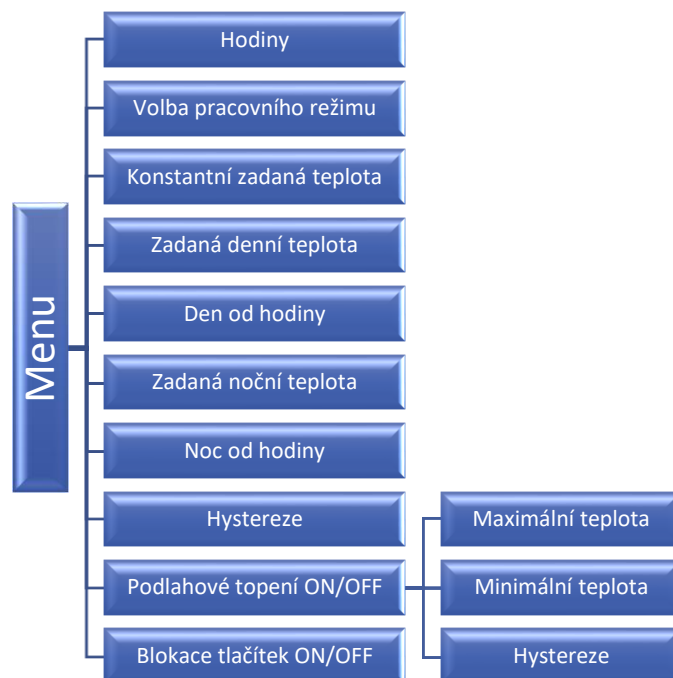

1. HLAVNÍ MENU

1.1. HODINY

Po stlačení tlačítka MENU vstoupíme do menu termostatu a začnou blikat číslice hodin. Pomocí tlačítek ∇ nebo \wedge nastavíme požadovanou hodnotu a potvrdíme tlačítkem MENU. Přejdeme k nastavení minut. Pomocí tlačítek ∇ nebo \wedge nastavíme požadovanou hodnotu. Volbu potvrdím tlačítkem MENU, provede se uložení změny a přechod k další položce.



1.2. VOLBA PRACOVNÍHO REŽIMU

Funkce umožňuje vybrat pracovní režim: trvalý provoz nebo režim den/noc volbou ON nebo OFF. Chcete-li to provést, stlačíte tlačítko Menu, dokud se nezobrazí volba výběru režimu.

ON - funkce umožňuje zapnout trvalý provoz, pak je možné nastavit konstantní zadanou teplotu.

OFF - funkce umožňuje zapnout režim den/noc, pak je možné nastavit denní a noční teplotu a časy jejich spuštění.



1.3. KONSTANTNÍ ZADANÁ TEPLOTA

Po zvolení možnosti ON ve volbě pracovního režimu se zobrazí volba nastavení konstantní teploty, kterou lze nastavit pomocí tlačítek ∇ nebo \wedge . Zvolená teplota bude trvalá bez ohledu na denní dobu a je uložena v paměti zařízení i po jeho restartu.



1.4. ZADANÁ DENNÍ TEPLOTA



Po vstupu do menu stiskneme tlačítko MENU tolikrát, až se zobrazí blikající číslice denní teploty a ikona \odot . Pomocí tlačítek ∇ nebo \wedge nastavíme požadovanou hodnotu. Volbu potvrdím tlačítkem MENU, provede se uložení změny a přechod k další položce.



1.5. DEN OD HODINY.





V parametru *Den od hodiny* nastavujeme čas, od kdy začíná **denní doba**. Po vstupu do menu stiskneme tlačítko MENU tolikrát, až se zobrazí blikající číslice hodin denní doby a ikona \odot . Pomocí tlačítek ∇ nebo \wedge nastavíme požadovanou hodnotu a potvrdíme tlačítkem MENU. Přejdeme k nastavení minut. Pomocí tlačítek ∇ nebo \wedge nastavíme požadovanou hodnotu. Volbu potvrdím tlačítkem MENU, provede se uložení změny a přechod k další položce.

1.6. ZADANÁ NOČNÍ TEPLOTA

Po vstupu do menu stiskneme tlačítko MENU tolikrát, až se zobrazí blikající číslice noční teploty a ikona . Pomocí tlačítek  nebo  nastavíme požadovanou hodnotu. Volbu potvrdím tlačítkem MENU, provede se uložení změny a přechod k další položce.



1.7. NOC OD HODINY

V parametru *Noc od hodiny* nastavujeme čas, od kdy začíná **noční doba**. Po vstupu do menu stiskneme tlačítko MENU tolikrát, až se zobrazí blikající číslice hodin denní doby a ikona . Pomocí tlačítek  nebo  nastavíme požadovanou hodnotu a potvrdíme tlačítkem MENU. Přejdeme k nastavení minut. Pomocí tlačítek  nebo  nastavíme požadovanou hodnotu. Volbu potvrdím tlačítkem MENU, provede se uložení změny a přechod k další položce.

1.8. HYSTEREZE (ZADANÉ TEPLoty VZDUCHU)

Hystereze teploty vzduchu určuje toleranci pro zadanou teplotu a zabraňuje nežádoucím oscilacím zapínání a vypínání topného systému při minimálních výkyvech teploty. Rozsah hystereze: 0,2–5 °C.



Příklad:

Zadaná teplota: 23 °C

Hystereze: 1 °C



Systém topí a po dosažení teploty 23 °C v místnosti termostat topný systém vypne. K opětovnému zapnutí topení dojde až při poklesu teploty na hodnotu 22 °C.



Nastavení hystereze: Po vstupu do menu stiskneme tlačítko MENU tolikrát, až se zobrazí ikona  s blikající číslici hystereze. Pomocí tlačítek  nebo  nastavíme požadovanou hodnotu. Volbu potvrdíme tlačítkem MENU, provede se uložení změny a přechod k další položce.



1.9. ZAPNUTÍ /VYPNUTÍ PODLAHOVÉ TOPENÍ

Pokud požadujeme, aby termostat rovněž kontroloval teplotu podlahy (musí být připojené podlahové čidlo), musíme tuto funkci v menu termostatu zapnout.

Po vstupu do menu stiskneme tlačítko MENU tolikrát, až se zobrazí ikona . Pomocí tlačítek  nebo  zapneme funkci tak, aby se zobrazil nápis **ON**, vypneme funkci tak, aby se zobrazil nápis **OFF**.

Pokud je funkce podlahového topení **zapnuta**, můžeme nastavovat další parametry:



- **Maximální podlahová teplota.** Maximální teplota podlahy to je mezní teplota, která chrání podlahu před přehřátím. Pomocí tlačítek  nebo  nastavíme požadovanou teplotu (zobrazí nápis MAX) a potvrdíme tlačítkem MENU.

- Minimální podlahová teplota.** Minimální teplota podlahy to je mezní teplota, která chrání podlahu před podchlazením. Pomocí tlačítek ∇ nebo \wedge nastavíme požadovanou teplotu (zobrazí nápis MIN) a potvrdíme tlačítkem MENU.

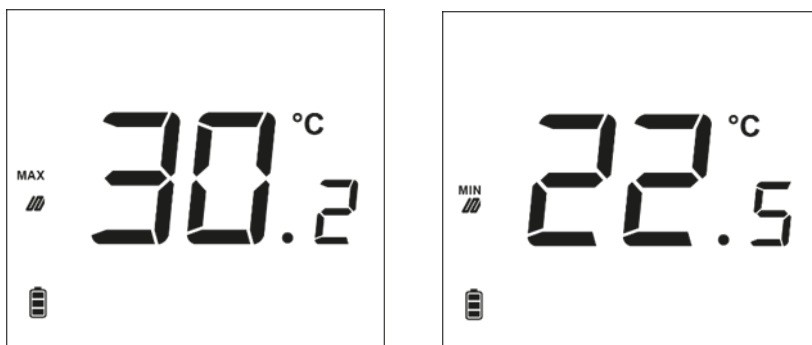

- Hystereze.** Hystereze podlahové teploty (platí pro minimální i maximální teplotu) určuje toleranci pro zadanou teplotu a zabráňuje nežádoucím oscilacím zapínání a vypínání topného systému při minimálních výkyvech teploty. Rozsah hystereze: 0,2–5 °C. Pomocí tlačítek ∇ nebo \wedge nastavíme požadovanou teplotu a potvrdíme tlačítkem MENU.

Příklad pro maximální teplotu:

Maximální podlahová teplota: 33 °C
 Hystereze: 2 °C

Systém topí, teplota podlahy stoupá a po dosažení teploty 33 °C termostat topný systém **vypne** bez ohledu na teplotu vzduchu v místnosti. K opětovnému zapnutí topení dojde až při poklesu teploty podlahy na hodnotu 31 °C.



Příklad pro minimální teplotu:

Minimální podlahová teplota: 23 °C
 Hystereze: 2 °C

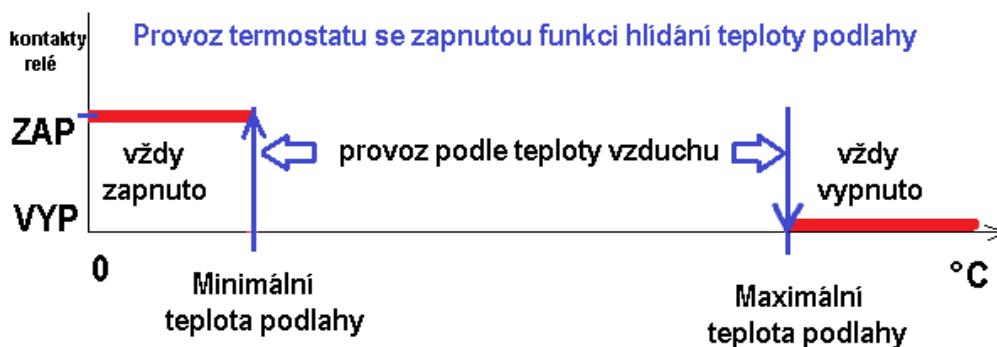

Systém netopí, teplota podlahy klesá a po dosažení teploty 23 °C termostat topný systém **zapne** bez ohledu na teplotu vzduchu v místnosti. K opětovnému vypnutí topení dojde až když teplota podlahy se zvýší na hodnotu 25 °C.





Přepínání mezi zobrazením teploty vzduchu a teploty podlahy se provádí v základním zobrazení displeje pomocí tlačítka EXIT.

1.10. ZAPNUTÍ/VYPNUTÍ BLOKACE TLAČÍTEK

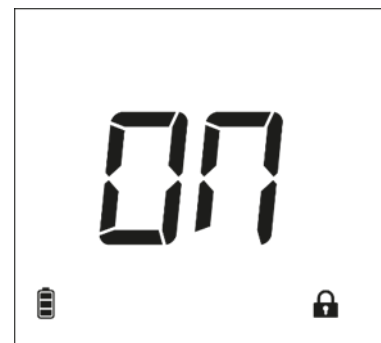

Termostat je vybaven funkcí blokace tlačítek. Po vstupu do menu stiskneme tlačítko MENU tolikrát, až se zobrazí ikona . Pomocí tlačítek  nebo  zapneme funkci tak, aby se zobrazil nápis **ON**. Pro odblokování displeje je potřeba stlačit a podržet libovolné tlačítko.





2. SERVISNÍ MENU

Po stlačení a přidržení na 2 sekundy tlačítka MENU vstoupíme do **servisního menu** termostatu, kde můžeme nastavit další parametry zařízení.

2.1. CHLAZENÍ/TOPENÍ

První funkcí je možnost změny pracovního režimu termostatu. Na displeji se objeví ikona  (chlazení) a nápis ON/OFF. Pokud svítí OFF, termostat je v režimu topení. Pomocí tlačítek  nebo  změníme nápis na ON a takto zapneme režim chlazení. Potvrdíme tlačítkem MENU a přejdeme k dalšímu parametru.

Nastavte příslušnou volbu:

- topení 
- chlazení 

Výchozí režim je topení.







POZOR

NESPRÁVNÉ NASTAVENÍ VÝŠE UVEDENÉ FUNKCE MŮŽE VÉST K OPAČNÉ FUNKCI TERMOSTATU!

2.2. KALIBRACE VESTAVĚNÉHO ČIDLA



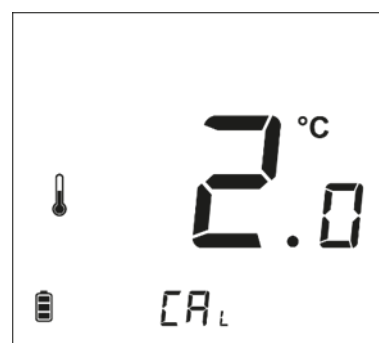

Kalibrace teplotního čidla se provádí ihned při montáži termostatu nebo po delší době provozu, pokud teplota měřená termostatem se neshoduje s aktuální teplotou v místnosti (naměřenou např. na přesném teploměru). Kalibrační rozsah: -9,9 °C až +9,9 °C s přesností 0,1 °C.

Nastavení kalibrace provádíme následovně: po vstupu do servisního menu je třeba stisknout tlačítko MENU tolikrát, až se zobrazí ikona  „Kalibrace“. Pomocí tlačítek  nebo  nastavíme požadovanou hodnotu  Nastavení potvrdíme tlačítkem MENU (potvrzení a přechod k dalšímu parametru) nebo stisknutím tlačítka EXIT (potvrzení a návrat k hlavnímu zobrazení).



2.3. KALIBRACE PODLAHOVÉHO ČIDLA

Kalibrace čidla podlahy se provádí ihned při montáži termostatu nebo po delší době provozu, pokud teplota měřená čidlem se neshoduje s aktuální teplotou podlahy. Kalibrační rozsah: -9,9 °C až +9,9 °C s přesností 0,1 °C.

Nastavení kalibrace provádíme následovně: po vstupu do servisního menu je třeba stisknout tlačítko MENU tolikrát, až se zobrazí ikona  „Kalibrace“. Pomocí tlačítek  nebo  nastavíme požadovanou  hodnotu. Nastavení potvrdíme tlačítkem MENU (potvrzení a přechod k dalšímu parametru) nebo stisknutím tlačítka EXIT (potvrzení a návrat k hlavnímu zobrazení).



2.4. VERZE PROGRAMU

Další položkou servisního menu je náhled na verzi programu termostatu. Tento údaj je důležitý při kontaktu se servisním střediskem.



2.5. VÝCHOZÍ NASTAVENÍ

Poslední položkou je funkce přivracení výchozího nastavení. Pomocí tlačítka  změníme poslední číslici „0“ na hodnotu „1“ a volbu potvrdíme tlačítkem MENU.

Hodnoty se změní takto:

Čas: bez změny Teplota den: 20 °C Den od hodiny: 08.00

Hystereze: 1,0 °C Teplota noc: 15 °C Noc od hodiny: 20.00

Podlahové topení: OFF Zámek tlačítek: OFF Režim chlazení: OFF

Kalibrace čidla: 0,0 °C



IX. REGISTRACE TERMOSTATU K PŘIJÍMACÍMU MODULU

Vzájemné spárování termostatu a přijímacího modulu se provádí následovně:

- Na modulu EU-MW-3 stlačíme registrační tlačítko, horní a dolní kontrolka začnou rychle blikat.
- Na termostatu EU-297v2 stlačíme libovolné tlačítko pro aktivaci displeje, potom stlačíme registrační tlačítko.

**POZOR**

- Pro registraci musí být obrazovka podsvícena. Chcete-li to provést, stiskněte libovolné tlačítko na panelu nebo klikněte na registrační tlačítko. Opětovným stisknutím registračního tlačítka párování povolíte.
- Po zapnutí registračního procesu na modulu EU-MW-3 je potřeba stlačit registrační tlačítko na termostatu EU-297v2 během 2 minut. Po tomto čase se registrační proces ukončí a je potřeba jej opakovat.

Výsledek registrace:

- Registrace byla úspěšná: na displeji EU-297 v2 se objeví zpráva SUC, na EU-MW-3 horní a dolní kontrolka pomalu a souběžně blikají.
- Modul EU-MW-3 neobdržel informace z termostatu: kontrolky blikají jednotlivě z jedné strany na druhou.
- Registrace se nezdařila: na displeji EU-297v2 se objeví zpráva ERR, na EU-MW-3 všechny kontrolky svítí trvalým svitem.



X. TECHNICKÉ ÚDAJE

EU-297b v2	
Rozsah měření teploty vzduchu	5 ÷ 35 °C
Napájení	Baterie 2 x AAA 1,5 V
Přesnost měření	±0,5 °C
Pracovní kmitočet	868 MHz
Typ teplotních čidel	NTC (10 kΩ)
EU-297z v2	
Rozsah měření teploty vzduchu	5 ÷ 35 °C
Napájení	230 V ±10 %, 50 Hz
Příkon	0,1 W
Přesnost měření	±0,5 °C
Pracovní kmitočet	868 MHz
Typ teplotních čidel	NTC (10 kΩ)

Modul EU-MW-3	
Napájení	230 V ±10 %, 50 Hz
Teplota okolí	5 ÷ 50 °C
Příkon	<1 W
Jmenovité zatížení beznapěťového kontaktu	230V AC / 0,5A (AC1) * 24V DC / 0,5A (DC1) **
Pracovní kmitočet	868 MHz
Max. vysílací výkon	25 mW

* Kategorie zátěže AC1: střídavý proud, jednofázová, odporová nebo mírně induktivní zátěž.

** Kategorie zátěže DC1: stejnosměrný proud, odporová nebo mírně indukční zátěž.

TECH CONTROLLERS

EU PROHLÁŠENÍ O SHODĚ

Výrobce TECH STEROWNIKI II Sp. z o.o., ul. Biała Droga 31, 34-122 Wieprz, Polsko, tímto prohlašuje, že produkt: **EU-297 v2** je ve shodě s harmonizačními právními předpisy Evropské unie a splňuje směrnice Evropského parlamentu a Rady: Směrnice 2014/53/UE, Směrnice 2009/125/WE, Směrnice 2017/2102

Byly použity následující harmonizované normy a technické specifikace:

PN-EN IEC 60730-2-9 :2019-06 art. 3.1a

PN-EN 62479:2011 art. 3.1 a

ETSI EN 301 489-1 V2.2.3 (2019-11) art.3.1b

ETSI EN 301 489-3 V2.1.1:2019-03 art.3.1 b

ETSI EN 300 220-2 V3.2.1 (2018-06) art.3.2

ETSI EN 300 220-1 V3.1.1 (2017-02) art.3.2

PN EN IEC 63000:2019-01 RoHS.

Toto prohlášení o shodě se vydává na výhradní odpovědnost výrobce.

Výrobek je bezpečný za podmínek obvyklého použití a v souladu s návodem k obsluze.

Wieprz, 30.11.2022

Paweł Jura

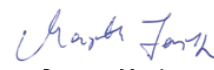
Janusz Master

Prezisi firmy

**TECH
TECH
CONTROLLERS**

Hlavní sídlo :

ul. Biała Droga 31, 34-122 Wieprz

Servis:

+420 733 180 378

cs.servis@tech-reg.com

Servisní hlášení jsou přijímána

Pondělí - Pátek

8:00 - 16:00

www.tech-controllers.cz